

NovoPen Echo® Gebrauchsanweisung

Lesen Sie diese Gebrauchsanweisung vor der Benutzung Ihres NovoPen Echo® sorgfältig durch.

Eine Kurzanleitung finden Sie am Ende dieser Gebrauchsanweisung



Inhaltsverzeichnis

Überblick über die einzelnen Pentile.....Umschlaginnenseite	
EinleitungUmschlaginnenseite	
Wichtige Hinweise 1	
Vorbereiten des Pens für eine Injektion	
Einsetzen einer Insulinpatrone.....2	
Bei Verwendung einer Insulinsuspension (trübes Insulin).....5	
Aufsetzen einer neuen Nadel6	
Überprüfen Sie IMMER den Insulinfluss bevor Sie injizieren8	
Einstellen Ihrer Dosis 10	
Injizieren Ihrer Dosis..... 12	
Nach Ihrer Injektion 14	
Verwendung des Displays	
Was ist das Display? 16	
Ablesen des Displays.....17	
Wie Sie Ihre letzte Dosis überprüfen.....18	
Wie Sie überprüfen, wieviel Insulin noch verblieben ist19	

Wenn Sie mehr Insulin benötigen, als in der Patrone verblieben ist.....20	
Austauschen einer verwendeten Insulinpatrone..... 22	
Spezielle Display-Anzeigen 24	
Pflege Ihres Pens 26	
Pflege26	
Reinigen26	
Aufbewahren.....27	
Entsorgung27	
Garantie..... 28	
Technische Information28	



NovoPen Echo® Injektionsgerät



Display

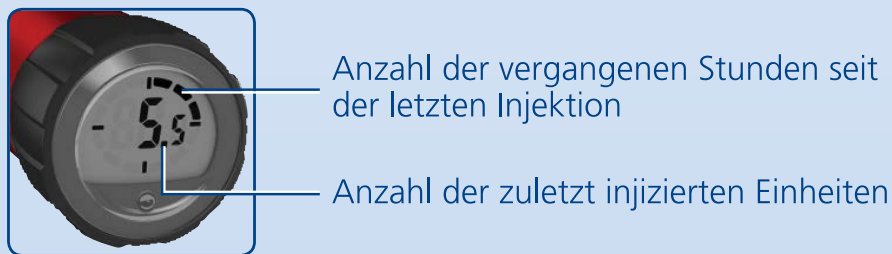

Einweg-Injektionsnadel (Beispiel)

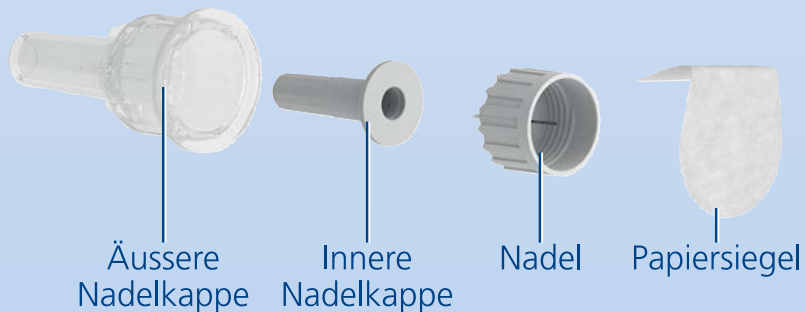

Insulinpatrone (Penfill® Patrone 3 ml)



Einleitung

Danke, dass Sie sich für NovoPen Echo® entschieden haben. NovoPen Echo® ist ein wiederverwendbarer Pen mit einer Dosis-Memoryfunktion.

Sie sollten diese Gebrauchsanweisung vor dem Gebrauch Ihres Pen sorgfältig durchlesen – auch wenn Sie NovoPen Echo® oder ein ähnliches Novo Nordisk Injektionsgerät schon verwendet haben.

Diese Gebrauchsanweisung enthält alles, was Sie über Ihren Pen wissen müssen und wie er anzuwenden ist.

NovoPen Echo® ist ein wiederverwendbares Injektionsgerät zur Selbstinjektion von Insulin, entwickelt für die alleinige Nutzung durch einen einzelnen Diabetespatienten. Das Injektionsgerät wird mit 3 ml Penfill® Insulinpatronen von Novo Nordisk und Einweg-Nadeln (werden separat angeboten) verwendet. Das Injektionsgerät ermöglicht es dem Verwender, benötigte Dosierungen zwischen 0,5 und 30 Einheiten in Schritten von halben Einheiten einzustellen.

Der Pen hat ein Display, das Ihnen hilft, sich an Ihre zuletzt injizierte Anzahl von Einheiten und die seitdem vergangene Zeit zu erinnern.

Der Pen is wiederverwendbar. Wenn Sie das Insulin in der Patrone aufgebraucht haben, ersetzen Sie diese einfach durch eine neue.

Der Pen ist in rot oder blau erhältlich. Überprüfen Sie vor jeder Injektion immer den Namen und die Farbe der Patrone, um sicherzustellen, dass sie die richtige Art von Insulin enthält.

Eine Verwechslung Ihres Insulins kann schwerwiegende medizinische Folgen haben. Wenn Sie zwei Arten von Insulin verwenden, wird daher empfohlen, dass Sie mit Ihrem Arzt oder medizinischen Fachpersonal besprechen, wie Sie solche Verwechslungen vermeiden können.

Über diese Gebrauchsanweisung: In dieser Anweisung wird die Verwendung Ihres Pens Schritt für Schritt erläutert. Wichtige Hinweise und zusätzliche Informationen werden deutlich mit den unten stehenden Symbolen kenntlich gemacht:



Wichtige Hinweise

Achten Sie besonders auf diese Hinweise, da sie für eine sichere Verwendung des Pens wichtig sind.

Wenn Sie die Anweisungen nicht sorgfältig befolgen, könnten Sie zu wenig, zu viel oder kein Insulin injizieren.



Zusätzliche Informationen



Wichtige Hinweise

- **Verwenden Sie NovoPen Echo® nicht ohne eine angemessene Schulung** durch Ihren Arzt oder medizinisches Fachpersonal. Machen Sie sich erst mit der Pen-Injektion vertraut, bevor Sie Ihre Behandlung damit beginnen. Frischen Sie Ihre Kenntnisse jederzeit auf, indem Sie sich das Trainingsvideo online auf www.novotraining.com/novopenecho/ge01 anschauen.
- **Wenn Sie blind sind oder schwere Sehstörungen haben, sollten Sie NovoPen Echo® nicht ohne fremde Hilfe verwenden.** Lassen Sie sich von einer Person mit gutem Sehvermögen, die in der Verwendung von NovoPen Echo® geschult ist, helfen.
- **Überprüfen Sie IMMER vor jeder Injektion den Insulinfluss.** Verwenden Sie den Pen nicht, wenn an der Nadelspitze beim Überprüfen des Insulinflusses kein Insulin austritt. Wenn Sie den Insulinfluss nicht überprüfen, könnten Sie zu wenig oder kein Insulin injizieren.
- **Sollte Ihnen Ihr Pen heruntergefallen sein,** überprüfen Sie die Insulinpatrone auf Schäden, z. B. Risse. Ersetzen Sie die Patrone, falls notwendig, durch eine neue.
- **Sollten Sie Ihren Pen versehentlich zwischen den Injektionen auseinandergedreht haben,** ist es wichtig, vor der nächsten Injektion den Insulinfluss zu überprüfen. Möglicherweise müssen Sie das mehrmals tun, bevor Insulin an der Nadelspitze austritt. Wenn kein Insulin austritt, könnte es sein, dass Sie kein Insulin injizieren.
- **NovoPen Echo® wurde für die Verwendung mit 3 ml Penfill® Patronen und NovoFine® oder NovoTwist® Einweg-Injektionsnadeln bis zu einer Länge von 8 mm entwickelt.** **Novo Nordisk ist nicht verantwortlich** für Schäden, die dadurch entstehen, dass NovoPen Echo® mit anderen als den oben genannten Produkten verwendet wird.
- **Überprüfen Sie immer die Bezeichnung und die Farbe der Patrone,** um sicherzustellen, dass sie den Insulintyp enthält, den Sie benötigen. Wenn Sie den falschen Insulintyp verwenden, könnten Ihre Blutzuckerwerte zu hoch oder zu niedrig werden.
- Für den Fall des Verlusts oder der Beschädigung **führen Sie immer einen Ersatzpen,** zusätzliches Insulin des von Ihnen verwendeten Typs sowie neue Injektionsnadeln mit sich.
- **Teilen Sie niemals Ihren Pen,** Ihre Insulinpatronen und Nadeln mit anderen Personen. Sie sollten nur von Ihnen verwendet werden.
- **Bewahren Sie Ihren Pen,** Insulinpatronen und Nadeln **für andere Personen, insbesondere Kinder, unzugänglich auf.**
- **Tragen Sie Ihren Pen immer bei sich.** Lassen Sie ihn nicht im Auto oder an anderen Orten, wo es zu heiss oder zu kalt werden kann.
- Pflegepersonal sollte **äußerst vorsichtig im Umgang mit benutzten Nadeln sein,** um das Risiko für Nadelstichverletzungen oder Infektionen zu verringern.

2 Einsetzen einer Insulinpatrone

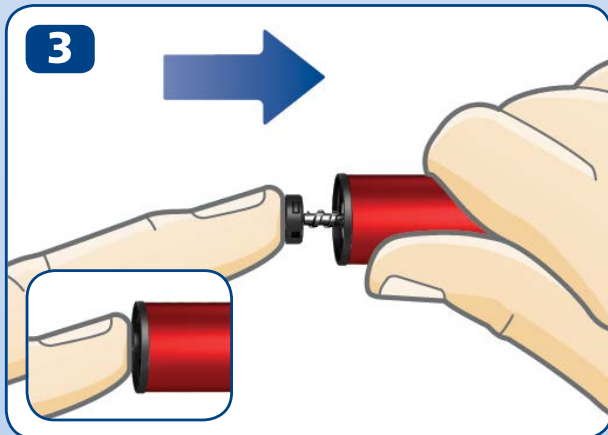
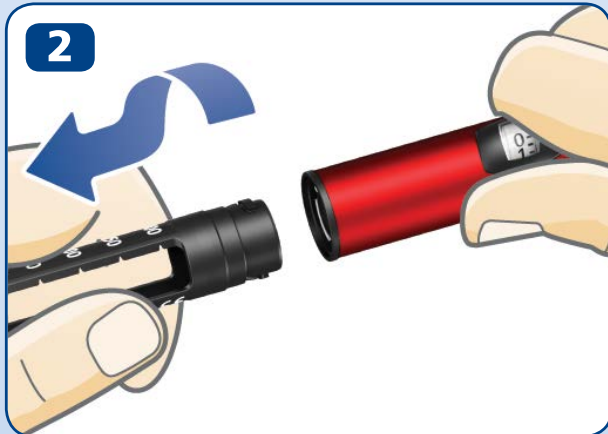
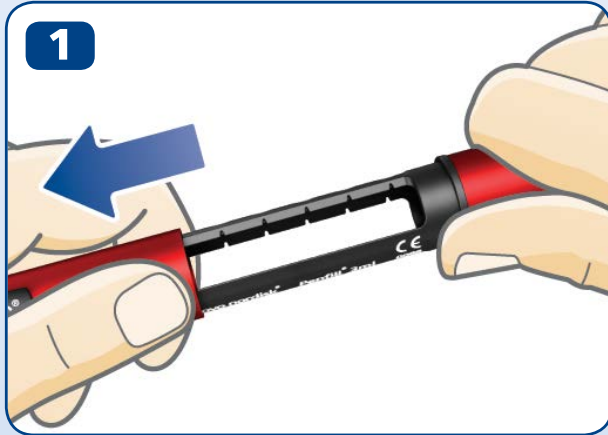

- Nehmen Sie die Verschlusskappe ab.

- Drehen Sie die Patronenhalterung ab. Legen Sie sie zur späteren Verwendung zur Seite.

- **Falls die Kolbenstange** aus Ihrem Pen **herausragt, drücken Sie sie bis zum Anschlag hinein.**

i Die Kolbenstange und der Kolbenstangenkopf können locker und frei beweglich sein. Das ist normal und hat keinen Einfluss auf die Funktionalität des Pens.

- Nehmen Sie eine neue Insulinpatrone. Halten Sie die schwarze Patronenhalterung und setzen Sie die Patrone **mit dem Gewindeende zuerst** ein – wie in der Abbildung zu sehen ist. Die Farbe Ihrer Patrone kann sich von der in der Abbildung gezeigten unterscheiden. Dies hängt von dem von Ihnen verwendeten Insulintyp ab.



Überprüfen Sie die Bezeichnung und die Farbe der Patrone, um sicherzugehen, dass sie den von Ihnen benötigten Insulintyp enthält. Wenn Sie den falschen Insulintyp verwenden, könnten Ihre Blutzuckerwerte zu hoch oder zu niedrig werden.

Überprüfen Sie, dass die Patrone nicht beschädigt ist, zum Beispiel durch Risse. Anweisungen dazu finden Sie **in der Packungsbeilage der 3 ml Penfill® Patrone**.

Überprüfen Sie, dass das Insulin so aussieht, wie es aussehen soll. Angaben dazu, wie Ihr Insulintyp aussehen soll, finden Sie in der Packungsbeilage der 3 ml Penfill® Patrone.

NovoPen Echo® wurde für die Verwendung mit 3 ml Penfill® Patronen und NovoFine® oder NovoTwist® Einweg-Injektionsnadeln bis zu einer Länge von 8 mm entwickelt.

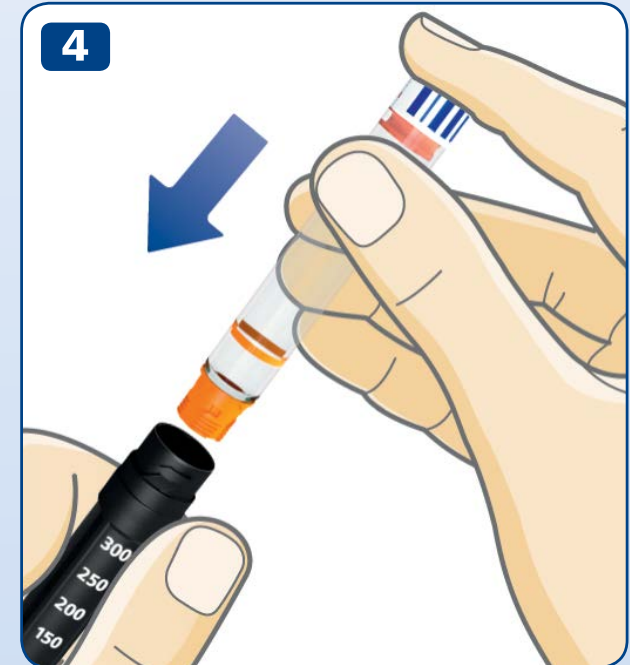

4

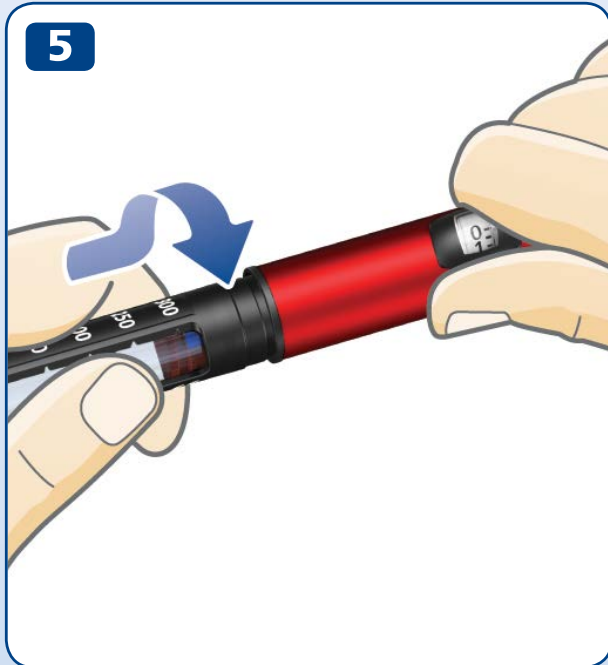

- Drehen Sie die Patronenhalterung wie in der Abbildung auf den Pen, bis Sie **ein Klicken hören oder spüren**.

Wenn Sie eine Insulinpatrone mit trübem Insulin (weisse Insulinsuspension) verwenden, **müssen Sie das Insulin vor der Injektion durchmischen (resuspendieren).**

Anweisungen, wie Sie Ihren Insulintyp resuspendieren, finden Sie in der *Packungsbeilage der 3 ml Penfill® Patrone.*

Vergewissern Sie sich, dass in der Patrone genug Platz vorhanden ist, bevor Sie das Insulin durchmischen:

Der Kolben muss sich **über der weissen Linie** auf der Patronenhalterung befinden, wenn Sie den Pen wie in der Abbildung halten. Dies ist notwendig, damit sich die Glaskugel in der Patrone frei bewegen kann, um das Insulin zu durchmischen.

Wenn sich der Kolben unter der weissen Linie befindet, tauschen Sie die Insulinpatrone gegen eine neue aus, *siehe Seiten 22-23.*



6 Aufsetzen einer neuen Nadel

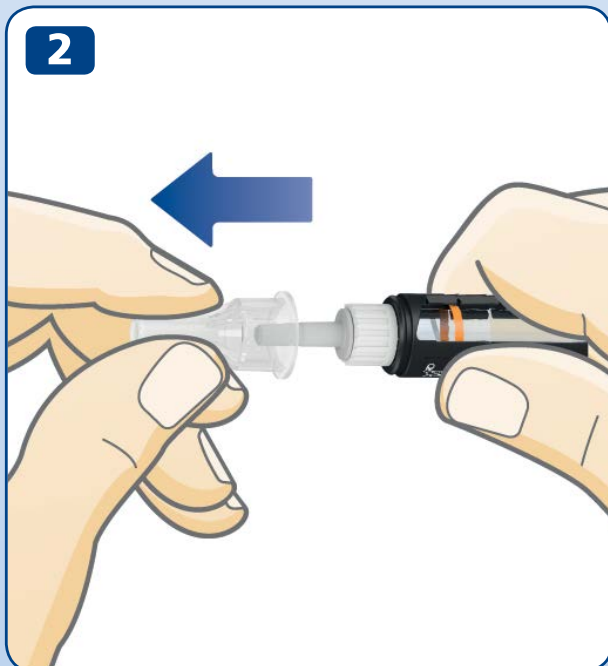
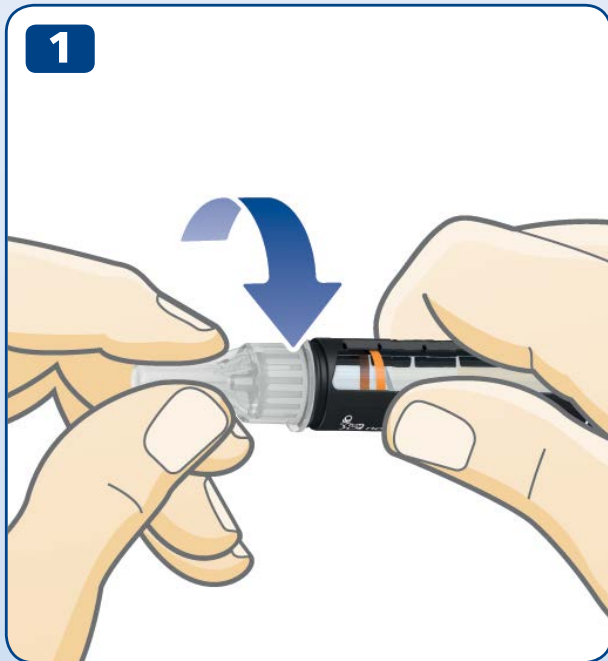

- Nehmen Sie eine neue Nadel und entfernen Sie das Papiersiegel.
- Setzen Sie die Nadel **gerade** auf den Pen. **Drehen Sie sie, bis sie fest sitzt.**

- Ziehen Sie die äussere Nadelkappe ab und bewahren Sie sie auf. Sie benötigen sie nach der Injektion, um die Nadel sicher vom Pen zu entfernen.



Verwenden Sie für jede Injektion eine neue Nadel. Dies reduziert das Risiko von verstopften Nadeln, Verunreinigung, Infektion und ungenauer Dosierung.

Verwenden Sie niemals eine verbogene oder beschädigte Nadel.

Setzen Sie keine neue Nadel auf Ihren Pen, bis Sie für die nächste Injektion bereit sind.

- Ziehen Sie die innere Nadelkappe ab und werfen Sie sie weg. Es ist möglich, dass ein Insulintropfen an der Nadelspitze austritt. Das ist normal, aber Sie müssen **dennoch den Insulinfluss überprüfen**.



Die Nadel ist mit zwei Kappen abgedeckt. Sie müssen beide entfernen.

Wenn Sie vergessen, beide Kappen zu entfernen, werden Sie kein Insulin injizieren und einen hohen Blutzuckerspiegel erhalten.

i NovoPen Echo® wurde für die Verwendung mit 3 ml Penfill® Patronen und NovoFine® oder NovoTwist® Einweg-Injektionsnadeln bis zu einer Länge von 8 mm entwickelt.

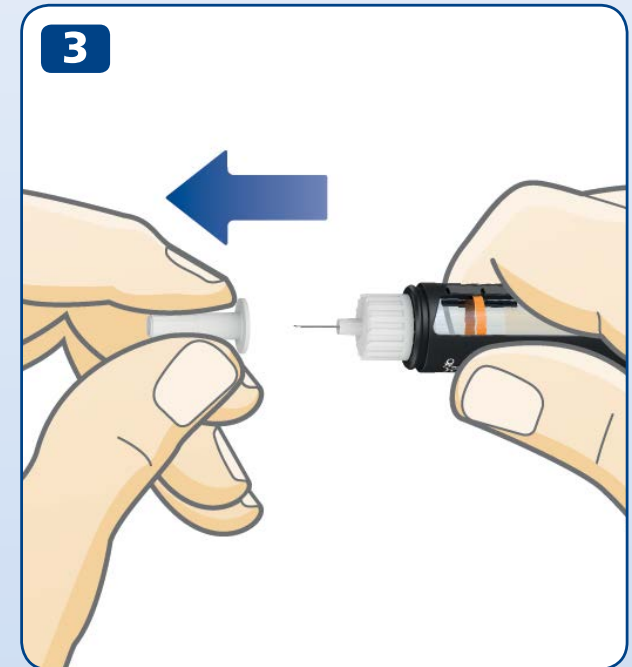

8 Überprüfen Sie **IMMER** den Insulinfluss bevor Sie injizieren



Überprüfen Sie **IMMER den Insulinfluss, bevor Sie injizieren.** Testen Sie so lange, bis Insulin an der Nadelspitze austritt. Auf diese Weise stellen Sie sicher, dass ein Abstand und Luft beseitigt werden und dass Insulin durch die Nadel kommt.

- **Ziehen Sie den Dosisknopf heraus,** wenn er nicht bereits herausgezogen ist.
- Drehen Sie den Dosisknopf, um **2 Einheiten** einzustellen.

- **Drücken Sie den Dosisknopf**, bis die Dosisanzeige „0“ anzeigt. Die „0“ muss auf einer Linie mit dem Markierungsstrich sein.
- Überprüfen Sie, dass **Insulin** an der Nadelspitze **austritt**.

Wenn kein Insulin austritt, wiederholen Sie die Schritte 1-3, bis Insulin an der Nadelspitze austritt.

Wenn auch nach mehreren Versuchen kein Insulin austritt, überprüfen Sie im Insulinfenster, ob ein Abstand zwischen dem schwarzen Kolbenstangenkopf und dem orangefarbenen Kolben besteht, *siehe Abbildungen 3A und 3B*. Wenn Sie keinen Abstand sehen, wechseln Sie die Nadel und überprüfen Sie den Insulinfluss erneut.

Das Überprüfen des Insulinflusses ist abgeschlossen, wenn Sie sehen, dass Insulin an der Nadelspitze austritt.



Versuchen Sie nicht zu injizieren, wenn kein Insulin austritt. Es könnte sein, dass Sie kein Insulin erhalten, obwohl sich die Dosisanzeige bewegt. Dies könnte zu hohen Blutzuckerwerten führen (Hyperglykämie).

Wenn auch nach wiederholtem Überprüfen des Insulinflusses kein Insulin austritt, verwenden Sie den Pen nicht.

Kontaktieren Sie Ihren Apotheker oder Ihren Lieferanten, um einen neuen Pen (auf Rezept) zu erhalten.

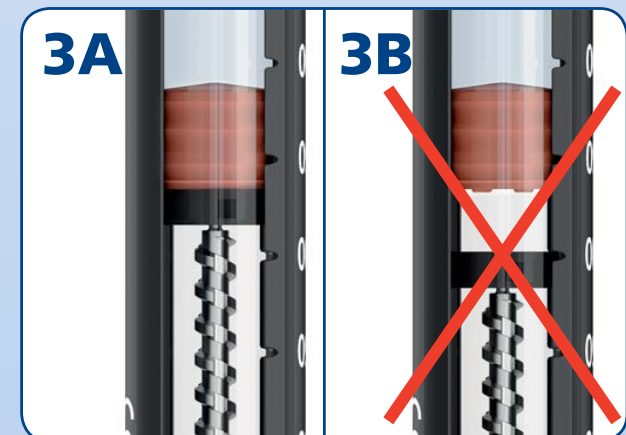
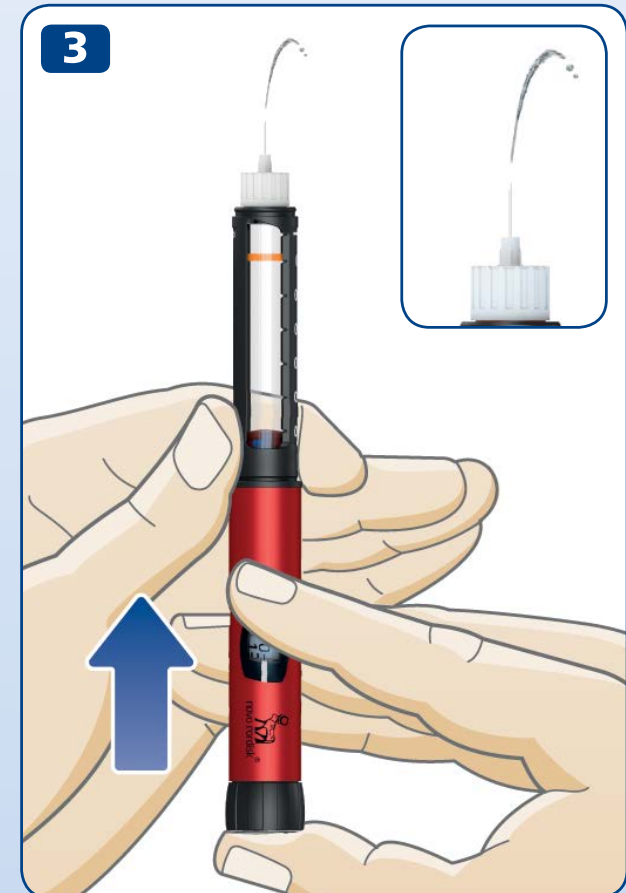

10 Einstellen der Dosis

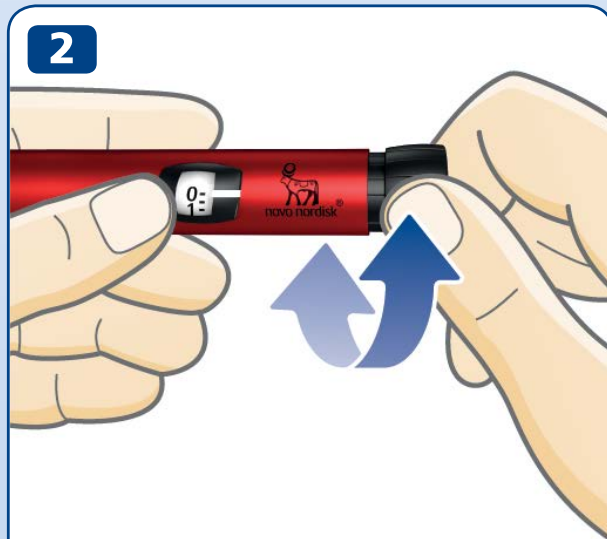
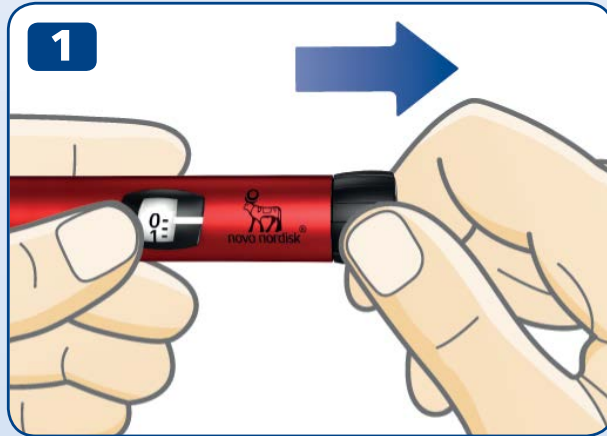

**2,5 Einheiten
eingestellt**



**12 Einheiten
eingestellt**

- **Ziehen Sie den Dosisknopf heraus**, falls er nicht bereits herausgezogen ist.
- **Vergewissern Sie sich, dass die Dosisanzeige „0“ anzeigt, bevor Sie beginnen.** Die „0“ muss in einer Linie mit dem Markierungsstrich stehen.
- **Drehen Sie den Dosisknopf, um die von Ihnen benötigte Dosis einzustellen.** Sie können den Dosisknopf **sowohl vorwärts als auch rückwärts drehen.**



Der Dosisknopf verändert die angezeigte Anzahl der Einheiten. Nur die Dosisanzeige und der Markierungsstrich zeigen an, wie viele Einheiten Sie pro Dosis eingestellt haben.

Sie können bis zu 30 Einheiten pro Dosis einstellen.

Halbe Einheiten werden durch Striche zwischen den Zahlen angezeigt.



Schauen Sie immer auf das Insulinfenster, **um sicherzustellen, dass das Insulin in Ihrem Pen aussieht, wie es aussehen sollte.**

In der Packungsbeilage der 3 ml Penfill® Patrone können Sie nachlesen, wie Ihr Insulintyp aussehen sollte.

Verwenden Sie immer die Dosisanzeige und den Markierungsstrich, um zu sehen, wie viele Einheiten Sie einstellen.

Verwenden Sie nicht die Insulinskala auf der Patronenhalterung, da sie nur die ungefähre Menge zeigt, die in Ihrem Pen verblieben ist.

Zählen Sie nicht die Klicks des Pens.

Wenn Sie eine falsche Dosis einstellen und injizieren, könnten Ihre Blutzuckerwerte zu hoch oder zu niedrig werden.



Wenn Sie mehr als 30 Einheiten benötigen, sollten Sie sich dafür entscheiden, ein anderes Novo Nordisk Insulin-Injektionsgerät zu verwenden, das eine höhere Maximaldosierung ermöglicht.

Der Dosisknopf sollte sich leicht drehen lassen. Drehen Sie ihn nicht mit Gewalt.

Wenn Ihr Pen weniger als 30 Einheiten enthält, stoppt die Dosisanzeige bei der Anzahl der noch verbliebenen Einheiten. Wenn Sie mehr Insulin benötigen, als in der Patrone verblieben ist, *siehe Seiten 20-21.*

12 Injektion Ihrer Dosis



Überprüfen Sie IMMER den Insulinfluss, bevor Sie injizieren.

- **Überprüfen Sie die Bezeichnung und die Farbe** der Patrone, um sich zu vergewissern, dass sie den Insulintyp enthält, den Sie benötigen. Wenn Sie den falschen Insulintyp verwenden, könnten Ihre Blutzuckerwerte zu hoch oder zu niedrig werden.
- **Bringen Sie die Injektionsnadel unter Ihre Haut**, wie es von Ihrem Arzt oder medizinischen Fachpersonal gezeigt wurde.
- **Stellen Sie sicher, dass Sie die Dosisanzeige sehen können.**
- **Drücken Sie den Dosisknopf**, bis die Dosisanzeige „0“ anzeigt. Die „0“ muss in einer Linie mit dem Markierungsstrich stehen. Eventuell hören oder spüren Sie dann einen Klick.
- **Lassen Sie die Nadel in Ihrer Haut, nachdem** die Dosisanzeige auf „0“ zurückgestellt ist, und **zählen Sie langsam bis 6.**

Wenn die Nadel vorher entfernt wird, könnte es sein, dass Insulin an der Nadelspitze austritt. Wenn das so ist, wird nicht die volle Dosis freigesetzt und Sie sollten Ihren Blutzuckerspiegel häufiger kontrollieren.

- **Ziehen Sie die Nadel aus der Haut.**



Injizieren Sie immer, indem Sie den Dosisknopf herunterdrücken. Drehen Sie ihn nicht.

Durch das Drehen des Dosisknopfes wird **kein** Insulin injiziert.

Beobachten Sie immer die Dosisanzeige, um zu wissen, wie viele Einheiten Sie injizieren. Zählen Sie nicht die Klicks des Pens. Die Dosisanzeige zeigt die exakte Anzahl der Einheiten.

Wenn der Dosisknopf stoppt, bevor die Dosisanzeige „0“ anzeigt, ist die Nadel eventuell verstopft. Drehen Sie die Dosisanzeige zurück auf „0“ und ersetzen Sie die Injektionsnadel durch eine neue. Überprüfen Sie den Insulinfluss und injizieren Sie die korrekte Restdosis.



Nach der Injektion kann ein Insulintropfen an der Nadelspitze erscheinen. Das ist normal und hat keine Auswirkung auf Ihre Dosis.

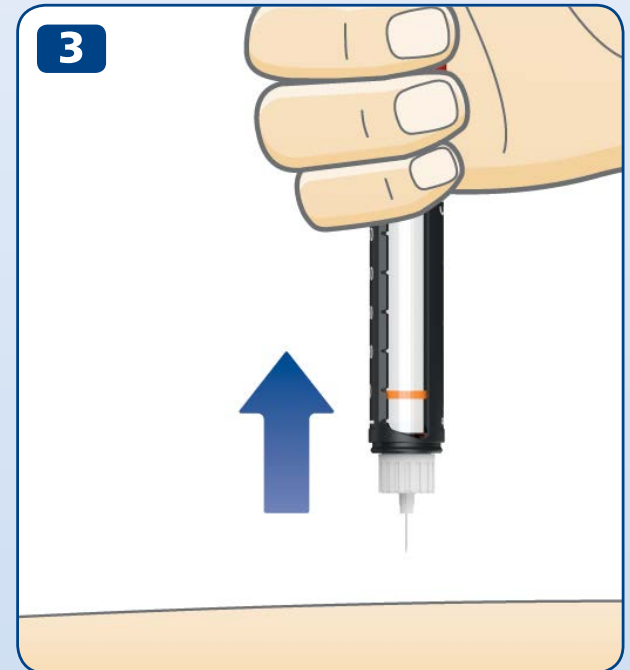

14 Nach Ihrer Injektion



- Entfernen Sie die Nadel sofort, indem Sie sie in eine Nadelabwurfbox schrauben.

- Wenn Sie keine Nadelabwurfbox haben, verwenden Sie eine einhändige Methode, um die äussere Nadelkappe wieder aufzusetzen. **Führen Sie die Nadel** auf einer ebenen Oberfläche **in die äussere Nadelkappe ein**, ohne dabei die Nadel zu berühren.

- Berühren Sie die äussere Nadelkappe nicht, bevor sie die Nadel abdeckt.
- Wenn die Nadel bedeckt ist, **setzen Sie die äussere Nadelkappe vorsichtig vollständig auf**.

 **Versuchen Sie nie, die innere Nadelkappe wieder auf die Nadel aufzusetzen.** Sie könnten sich dabei mit der Nadel verletzen.

- Halten Sie die schwarze Patronenhalterung fest und schrauben Sie die Nadel ab. Entsorgen Sie sie sorgfältig, wie es Ihnen von Ihrem Arzt oder medizinischen Fachpersonal gezeigt worden ist.

- **Setzen Sie** nach jedem Gebrauch **die Verschlusskappe** des Pens **wieder auf**, um das Insulin vor Lichteinwirkung zu schützen.
- Bewahren Sie Ihren Pen sorgfältig und **für andere Personen, insbesondere Kinder, unzugänglich auf**, siehe Seite 27 „Aufbewahrung“.



Halten Sie die schwarze Patronenhalterung immer fest, wenn Sie die Nadel abschrauben. Andernfalls könnten Sie Ihren Pen auseinander schrauben. Sollte dies passieren, setzen Sie den Pen wieder zusammen, ersetzen Sie die Nadel und überprüfen Sie den Insulinfluss vor der nächsten Injektion, um sicherzustellen, dass Sie Ihre vollständige Dosis verabreichen.

Entfernen Sie immer die Nadel von Ihrem Pen und entsorgen Sie sie. So vermindern Sie das Risiko für verstopfte Nadeln, Verunreinigung, Infektion und ungenaue Dosierung. Lagern Sie Ihren Pen nicht mit aufgesetzter Nadel.

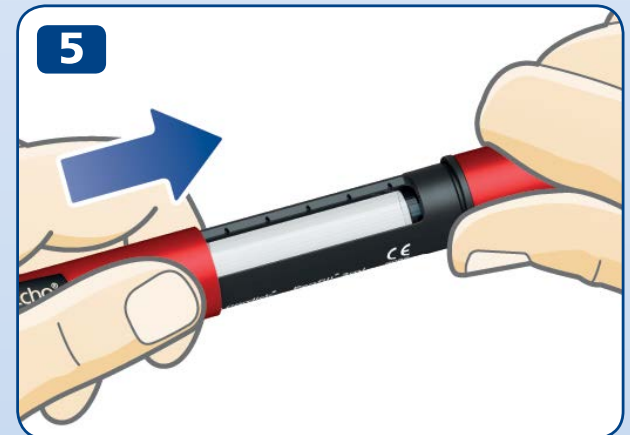

16 Was ist das Display?

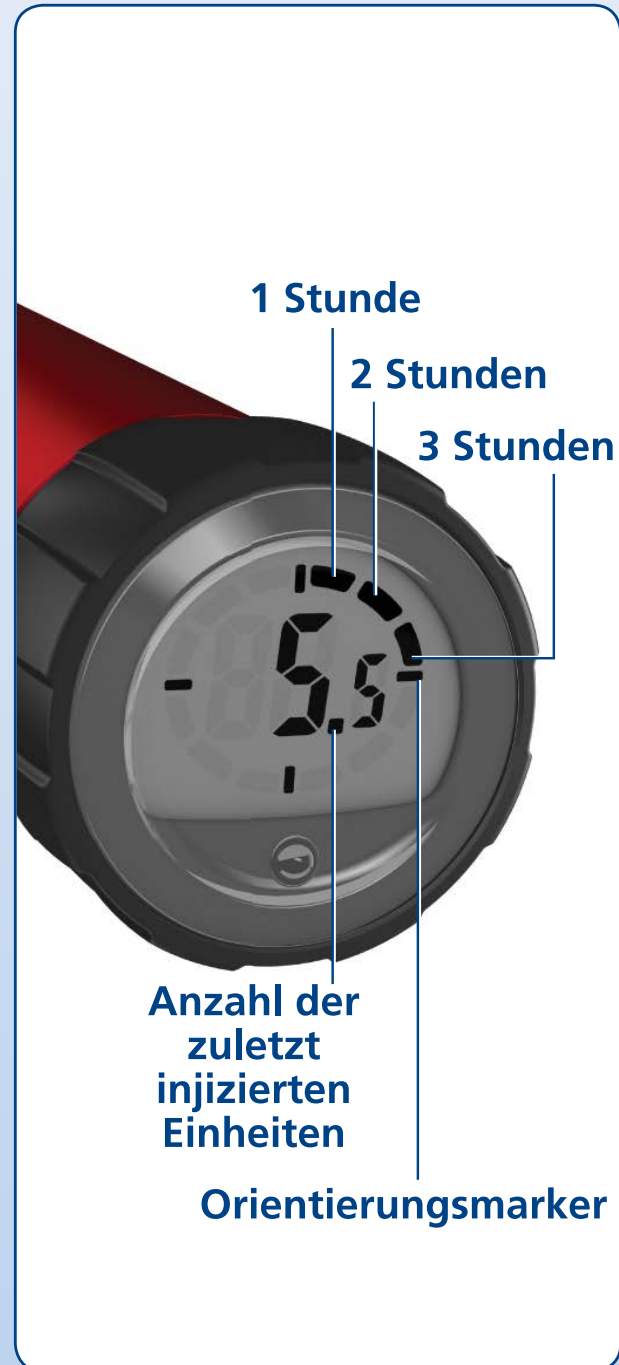

Ihr NovoPen Echo® hat ein Display, das Informationen über **die Anzahl der zuletzt injizierten Einheiten und die seit der letzten Injektion vergangene Zeit anzeigt.**

Die Zahl im Display ist die **Anzahl der** zuletzt injizierten **Einheiten.**

Die Segmente am Rand zeigen an, wie viele **volle Stunden** seit der letzten Injektion vergangen sind. Wenn eine volle Stunde vergangen ist, wird ein Segment angezeigt. Für jede weitere volle Stunde wird ein weiteres Segment aufleuchten.

Die vier **Orientierungsmarker** sind immer zu sehen, wenn das Display aktiviert ist.

Das nebenstehende Beispiel zeigt 5,5 Einheiten, die vor mehr als 3 Stunden aber weniger als 4 Stunden injiziert wurden.

Bitte beachten Sie, dass **das Display nur Informationen zu Ihrer letzten Injektion oder dem Test für den Insulinfluss anzeigt.** Wenn Sie zum Beispiel den Insulinfluss mit 2 Einheiten testen und dann 15 Einheiten injizieren, speichert das Display nur die Information über die 15 injizierten Einheiten und die seitdem vergangene Zeit.



Das Display **zeigt Ihnen nicht an, wie viel Insulin** Sie für Ihre nächste Injektion **brauchen.** Wenn Sie nicht sicher sind, wie viel Insulin Sie injizieren müssen, messen Sie Ihren Blutzucker. Andernfalls könnten Sie zu viel oder zu wenig Insulin verabreichen.

Die unten stehenden Beispiele zeigen, wie das Display zu lesen ist:



Vor mehr als 12 Stunden
(Alle 12 Segmente werden angezeigt)

16,5 Einheiten injiziert



Vor mehr als 1 Stunde, aber weniger als 2 Stunden
(Ein Segment angezeigt)

16,5 Einheiten injiziert



Vor weniger als 1 Stunde
(Es werden keine Segmente angezeigt)

16,5 Einheiten injiziert

18 Überprüfen Ihrer letzten Dosis

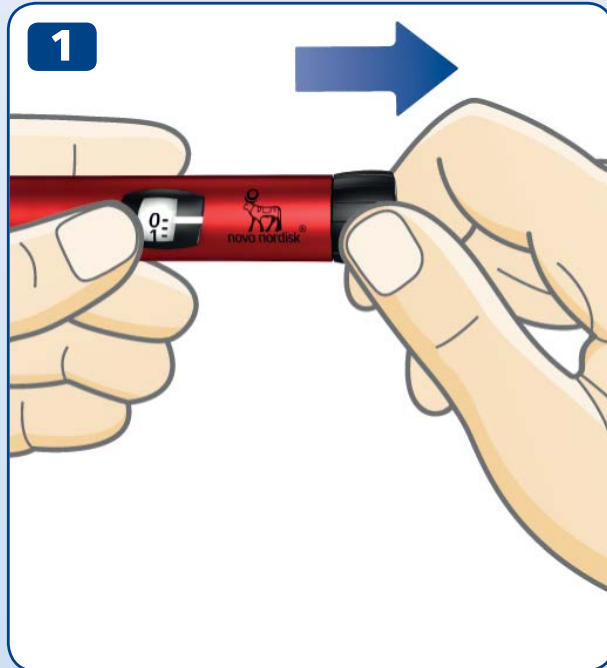

- Vergewissern Sie sich, dass die Dosisanzeige „0“ anzeigt, bevor Sie beginnen. Die „0“ muss auf einer Linie mit dem Markierungsstrich stehen.
- **Ziehen Sie den Dosierknopf heraus.**
- **Drücken Sie den Dosierknopf wieder hinein**, um Ihre letzte Dosis zu kontrollieren.
Erst sehen Sie das Test-Display. Alle Elemente des Displays werden angezeigt, um zu bestätigen, dass es funktioniert.
Danach zeigt das Display die Details Ihrer letzten Dosis an. Nach 10 Sekunden schaltet das Display ab.

! **Drehen Sie** beim Überprüfen Ihrer letzten Dosis **nicht den Dosierknopf**. Wenn Sie den Dosierknopf drehen und dann hineindrücken, werden die Details Ihrer letzten Dosis überschrieben. Wenn Sie versehentlich den Dosierknopf drehen, drehen Sie ihn einfach auf „0“ zurück, bevor Sie ihn hineindrücken. Dann werden die Details Ihrer letzten Dosis **nicht** überschrieben.

Wenn eines der Segmente auf dem Test-Display nicht angezeigt wird, funktioniert das Display nicht korrekt. Wenden Sie sich an Ihre Apotheke oder Ihren Lieferanten, um einen neuen Pen (auf Rezept) zu erhalten. Sie können den Pen immer noch für die Insulininjektion verwenden, ohne das Display zu verwenden.

Die Dosisanzeige zeigt die genaue Anzahl der verbleibenden Einheiten Insulin in der Patrone an, sofern weniger als 30 Einheiten verblieben sind.

- **Drehen Sie den Dosisknopf**, bis er stoppt.
- Überprüfen Sie die Dosisanzeige
 - Wenn sie „30“ anzeigt: die Patrone enthält **noch 30 oder mehr Einheiten**.
 - Wenn sie weniger als „30“ anzeigt: Es wird die **Anzahl Einheiten angezeigt, die noch in der Patrone vorhanden ist**.
- Drehen Sie den Dosisknopf zurück, bis die Dosisanzeige „0“ anzeigt.
- Verwenden Sie **die Insulinskala**, um zu sehen, wie viel Insulin **ungefähr** in der Insulinpatrone verblieben ist.

i Wenn Sie mehr Insulin benötigen, als Einheiten in der Patrone verblieben sind, injizieren Sie Ihre ganze Dosis mit einer neuen Patrone, *siehe Seite 20*.



20 Wenn Sie mehr Insulin benötigen, als Einheiten in der Patrone verblieben sind

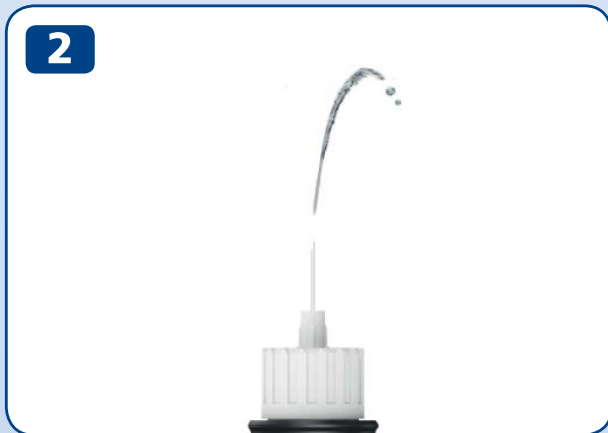

Wenn Sie mehr Insulin benötigen, als Einheiten in der Patrone verblieben sind, **injizieren Sie Ihre ganze Dosis mit einer neuen Patrone.**

- Entfernen Sie die Nadel. Drehen Sie die Patronenhalterung ab und entsorgen sie die benutzte Patrone.
- Setzen Sie eine neue Patrone ein, *siehe Seite 2-4.*
- Setzen Sie eine neue Nadel auf und **überprüfen Sie den Insulinfluss**, *siehe Seiten 6-9.*
- Stellen Sie **Ihre ganze Dosis** ein und injizieren Sie sie **mit der neuen Patrone**, *siehe Seiten 10-13.*



Nur wenn Sie von Ihrem Arzt oder medizinischen Fachpersonal geschult oder angeleitet wurden, sollten Sie Ihre Dosis auf zwei Patronen aufteilen.

Wenn Sie abgelenkt werden, falsch berechnen oder vergessen, den Insulinfluss zu überprüfen, könnte dies zu einer einmaligen Unter- oder Überdosierung und somit zu zu hohen oder zu niedrigen Blutzuckerwerten führen.

Wenn Sie sich nach dem Aufteilen der Dosis **unwohl fühlen**, überprüfen Sie Ihren Blutzucker und/oder kontaktieren Sie Ihren Arzt oder Ihr medizinisches Fachpersonal.

Wenn Sie Ihre Dosis aufteilen:

1 Überprüfen Sie den Insulinfluss.

2 Stellen Sie genau fest, wie viel Insulin noch verblieben ist, und notieren Sie es sich. Drehen Sie den Dosierknopf, bis er stoppt. Die Dosisanzeige zeigt dann die Anzahl Einheiten, die noch in der Patrone verblieben sind.

3 Injizieren Sie das gesamte Insulin, das noch in der Patrone verblieben ist.

4 Berechnen Sie, wie viele zusätzliche Einheiten Sie für Ihre komplette Dosis benötigen.

5 Entfernen Sie die benutzte Nadel und die Patrone.

6 Setzen Sie für die Injektion eine neue Patrone ein und bereiten Sie sie vor.

7 Setzen Sie eine neue Nadel auf und **überprüfen Sie den Insulinfluss.**

8 Stellen Sie die noch benötigten Einheiten Ihrer Dosis ein und injizieren Sie sie mit der neuen Patrone.



Wenn Sie Ihre Injektion auf zwei Injektionen verteilen, wird das Display nur die Information der zweiten Injektion speichern.

22 Austausch einer benutzten Insulinpatrone

1



2

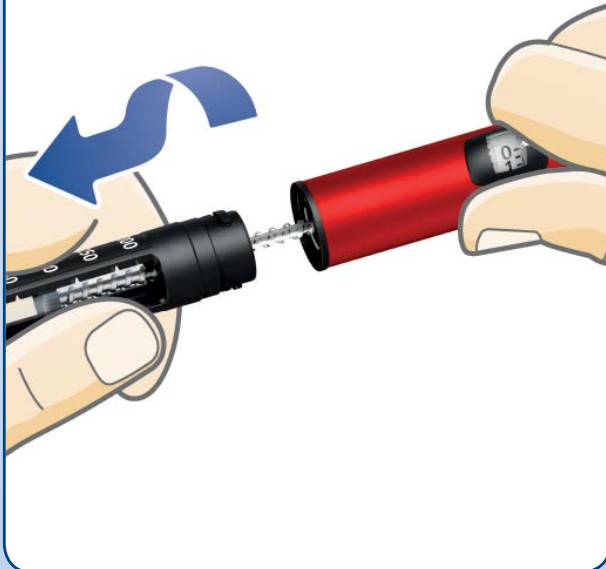

- **Entfernen Sie die Injektionsnadel** von Ihrem Pen, falls sie noch aufgesetzt ist, **und entsorgen Sie sie**, siehe Seiten 14-15.

- Drehen Sie die Patronenhalterung ab.

i Wenn Sie die Patronenhalterung abdrehen, ragt die Kolbenstange aus Ihrem Pen heraus. Sie bewegt sich möglicherweise von selbst vor und zurück. Drücken Sie sie zurück, wie auf Seite 2 beschrieben.

- Halten Sie die schwarze Patronenhalterung schräg und **lassen Sie die Patrone herausrutschen**. Entsorgen Sie diese gemäss den Anweisungen Ihres Arztes oder medizinischen Fachpersonals.
- Drücken Sie die Kolbenstange zurück. Dann **legen Sie eine neue Patrone ein** und drehen die Patronenhalterung wieder auf den Pen. Setzen Sie eine neue Nadel auf und überprüfen Sie den Insulinfluss, *siehe Seiten 6-9*.



24 Besondere Display-Anzeigen



Letzte Injektion wurde nicht registriert

Das Display hat Ihre letzte Dosis nicht registriert.

Was ist zu tun?

Normalerweise wird das Display nach Ihrer nächsten Injektion wieder funktionieren. Wenn nicht, wenden Sie sich bitte an Ihre Apotheke oder Ihren Lieferanten. Sie können den Pen immer noch für Ihre Insulininjektion verwenden, ohne die Displayfunktion zu verwenden.



Display inaktiv oder Batterie leer

Das Display ist nicht aktiviert oder die Batterie ist leer.

Was ist zu tun?

Um das Display zu aktivieren, ziehen Sie den Dosisknopf heraus und drücken Sie ihn wieder hinein. Wenn das Display leer bleibt, ist die Batterie leer. Kontaktieren Sie Ihre Apotheke oder Ihren Lieferanten, um einen neuen Pen (auf Rezept) zu erhalten. Sie können Ihren Pen immer noch für die Insulininjektion verwenden, bis Sie einen neuen Pen erhalten. *Siehe Seite 28 für Garantieinformationen.*



Pen erreicht das Ende seiner Lebensdauer

Die Batterie wird schwach und das Display erreicht das Ende seiner Lebensdauer.

Was ist zu tun?

Der Pen hält vier bis fünf Jahre. Wenn die Batterie schwach wird und das Display für eine Weile „End“ angezeigt hat, wird es abschalten und nicht mehr funktionieren.

Kontaktieren Sie Ihre Apotheke oder Ihren Lieferanten, um einen neuen Pen (auf Rezept) zu erhalten. Sie können Ihren Pen immer noch für die Insulininjektion verwenden, bis Sie einen neuen Pen erhalten. *Siehe Seite 28 für Garantieinformationen.*

26 Pflege Ihres Pens

Pflege

- **Verwenden Sie Ihren NovoPen Echo®** nur wie in dieser Gebrauchsanweisung beschrieben.
- **Lassen Sie Ihren Pen nicht fallen** oder schlagen Sie ihn nicht gegen harte Oberflächen. Wenn Sie ihn fallen lassen oder ein Problem vermuten, überprüfen Sie die Patrone auf Beschädigungen, z. B. Risse. Ersetzen Sie die Patrone, wenn nötig, durch eine neue.
- **Setzen Sie Ihren Pen weder direktem Sonnenlicht noch Staub, Schmutz oder Flüssigkeiten aus.**
- **Setzen Sie Ihren Pen** (ohne eingelegte Insulinpatrone) **nicht** Temperaturen unter -25 °C oder über $+45\text{ °C}$ **aus**. Setzen Sie Ihren Pen nicht länger als einen Monat am Stück Temperaturen unter $+5\text{ °C}$ aus. Mit eingelegter Insulinpatrone beachten Sie bitte die Lagerungsanweisungen in der Packungsbeilage der 3 ml Penfill® Patrone, die der Packung der 3 ml Penfill® Patrone beiliegt.
- **Versuchen Sie nicht, Ihren Pen zu reparieren** oder auseinanderzubauen.

- Die Batterie hat eine Lebensdauer von vier bis fünf Jahren. Sie ist zu Ihrer Sicherheit nicht austauschbar. Wenn die Batterie verbraucht ist, können Sie einen neuen Pen (auf Rezept) von Ihrer Apotheke oder Ihrem Lieferanten erhalten. Sie können Ihren Pen immer noch für die Insulininjektion verwenden, ohne die Displayfunktion zu verwenden.

Reinigung

- **Reinigen Sie Ihren Pen** nur mit einem milden Reinigungsmittel auf einem angefeuchteten Tuch.
- **Bitte waschen Sie Ihren Pen nicht, weichen Sie ihn nicht ein und ölen Sie ihn nicht.** Verwenden Sie keine Produkte, die Bleichmittel wie Chlor, Jod oder Alkohol enthalten, um Ihren Pen zu säubern. Dies könnte ihn beschädigen.
- Wenn Insulin auf die Aussenseite Ihres Pens kommt, **säubern Sie den Pen, bevor das Insulin antrocknet** mit einem milden Reinigungsmittel auf einem angefeuchteten Tuch.

Aufbewahrung

- **Bewahren Sie Ihren Pen bei Raumtemperatur auf** – mit oder ohne Insulinpatrone in der Patronenhalterung.
- **Lagern Sie Ihren Pen nicht mit aufgesetzter Nadel.**
- **Frieren Sie Ihren Pen** mit eingesetzter Insulinpatrone **nicht ein**, lagern Sie ihn nicht im Kühlschrank oder in der Nähe eines Kühlelements.
- **Lagern Sie die Insulinpatronen** wie in der Packungsbeilage der 3 ml Penfill® Patrone angegeben. Dort finden Sie auch Angaben zum Verfalldatum. Das Verfalldatum auf der Patrone bezieht sich auf unbenutzte Patronen in Kühlung. Verwenden Sie die Patrone niemals nach dem auf der Patrone oder Packung aufgedruckten Verfalldatum.
- **Bewahren Sie Ihren Pen** nach Möglichkeit immer **im Etui auf**.

Entsorgung

- **Entsorgen Sie Ihren Pen nicht** über den Hausmüll.
- **Entsorgen Sie Ihren Pen entsprechend den Angaben Ihres Arztes, medizinischen Fachpersonals, Apothekers oder der lokalen Behörde.** Denken Sie an die Umwelt, wenn Sie Ihren Pen entsorgen. Er enthält eine Lithiumbatterie, elektronische Teile und wiederverwertbares Material. Bitte entnehmen Sie auch die Insulinpatrone und entfernen Sie die Nadel, bevor Sie den Pen entsorgen.



28 Garantie

NovoPen Echo® hat eine 3-jährige Garantie, die auch die Displayfunktion umfasst.

Wenn Ihr NovoPen Echo® fehlerhaft ist, wird er von Novo Nordisk ersetzt, falls Sie ihn innerhalb von drei Jahren ab Kaufdatum an Ihren Lieferanten zur Untersuchung zurückgeben und die Originalrechnung beilegen.

Der Hersteller übernimmt keine Haftung für Probleme mit Ihrem NovoPen Echo®, die sich aus einem unsachgemässen Umgang mit dem Gerät ergeben.

Wenn Sie die Chargenbezeichnung Ihres Pens angeben müssen, finden Sie diese auf dem Dosierknopf, *wie auf der Umschlaginnenseite abgebildet.*

NovoPen Echo®, Penfill® Patrone 3 ml, NovoFine® und NovoTwist® sind eingetragene Marken der Novo Nordisk A/S, Dänemark.

Technische Information

Das CE-Kennzeichen auf einem Medizinprodukt gibt an, dass das Erzeugnis den Vorschriften der EU-Richtlinie für Medizinprodukte 2017/745 entspricht. NovoPen Echo® erfüllt die Anforderungen der Spezifikation für die Dosiergenauigkeit gemäss ISO 11608-1. Nadelbasierte Injektionssysteme zur medizinischen Anwendung – Teil 1:

Anforderungen und Prüfverfahren.

Schutz gegen Eindringen

NovoPen Echo® ist mit IP50 gekennzeichnet, wobei:

- 5 bedeutet Schutz vor schädlichen Staubmengen.
- 0 bedeutet, dass das Produkt nicht gegen das Eindringen von Flüssigkeiten geschützt ist.

Schutz gegen Stromableitungen

Typ: Intern betriebene ME-Geräte.

Art: Jede an Anwendungsteile Typ BF angebrachte Nadel.



Elektromagnetische Verträglichkeit

Obwohl NovoPen Echo® entwickelt wurde, um vor schädlichen Interferenzen in der häuslichen Umgebung zu schützen, verfügt es über eine Elektronik, die Hochfrequenzenergie (RF) abgibt. Unter bestimmten Bedingungen können daher Störungen auftreten.

Ihre Injektion wird nicht durch die Elektronik gesteuert, sodass die Dosisgenauigkeit nicht durch elektromagnetische Störungen beeinträchtigt wird.

CE
0123

Erscheinungsdatum: 2019-05

© 2019

www.novonordisk.com

Hersteller:

Novo Nordisk (China)

Pharmaceuticals Co. Ltd.

99 Nanhai Road, TEDA

300457 Tianjin, P.R. China

Für:

Novo Nordisk A/S

Novo Allé

 DK-2880 Bagsværd

8-4251-83-010-3

novo nordisk®

NovoPen Echo[®]

Guida per l'uso

Leggere attentamente queste istruzioni per l'uso prima di usare per la prima volta NovoPen Echo[®] per somministrarsi l'insulina

Troverà una guida rapida alla fine di questo manuale



Indice

Panoramica delle parti della penna Copertina interna

Introduzione Copertina interna

Informazioni importanti 1

Preparazione della penna per l'iniezione

Inserimento di una cartuccia di insulina 2
Se usa un'insulina bianca e lattescente 5
Inserimento di un nuovo ago 6
Controllare SEMPRE il flusso di insulina prima dell'iniezione 8
Selezione della dose 10

Iniezione della dose 12

Dopo l'iniezione 14

Come usare la memoria della dose

Che cosa è la memoria della dose? 16
Come leggere la memoria della dose 17
Come controllare l'ultima dose 18
Come controllare quanta insulina è rimasta.... 19

Se necessita di più insulina rispetto a quanta è rimasta nella cartuccia 22

Come sostituire una cartuccia usata 22

Messaggi particolari del display 24

Come prendersi cura della penna 26

Manutenzione 26
Pulizia 26
Conservazione 27
Smaltimento 27

Garanzia 28

Informazione tecnica 28

NovoPen Echo®

Penna



Memoria della dose

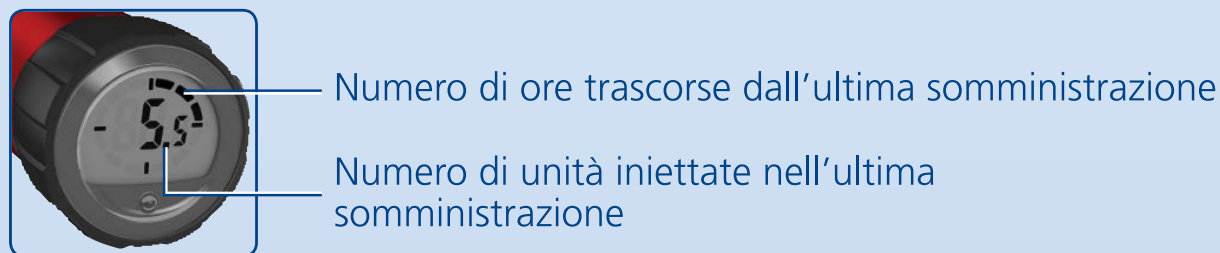

Ago monouso (esempio)

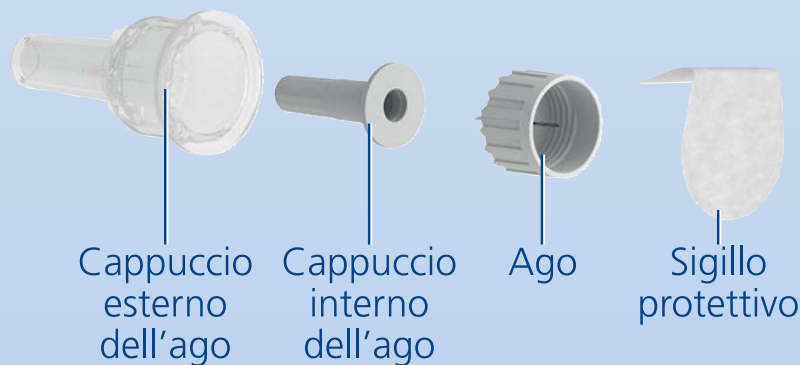

Cartuccia di insulina (Cartuccia Penfill® da 3 ml)

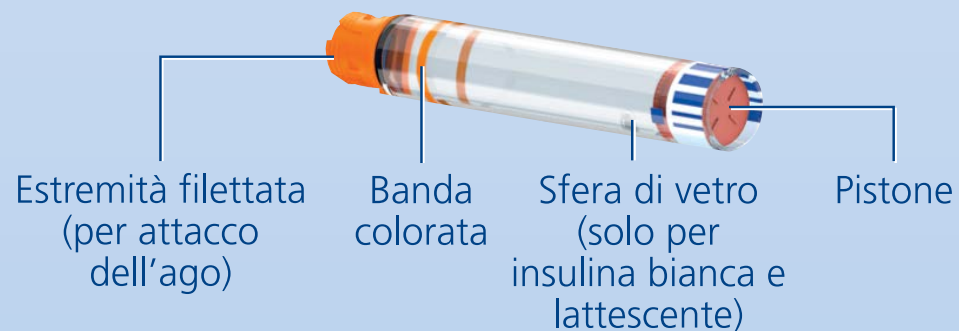

Introduzione

Grazie per aver scelto NovoPen Echo®. NovoPen Echo® è una penna per l'insulina riutilizzabile con una funzione di memoria della dose.

Legga attentamente questa guida prima di usare la penna – anche se ha già usato NovoPen Echo® o altri sistemi di somministrazione simili a quelli di Novo Nordisk. Queste istruzioni per l'uso le indicheranno tutto ciò che è necessario sapere e come usare la penna.

NovoPen Echo® è una penna per l'insulina riutilizzabile progettata per l'uso da parte di pazienti diabetici che necessitano di autosomministrarsi insulina. NovoPen Echo® è progettata per essere usata con cartucce di insulina Penfill® da 3 ml e aghi monouso (forniti separatamente). La penna somministra dosi da 0,5 a 30 unità con incrementi di mezza unità (0,5).

La penna ha una memoria della dose che aiuta a ricordare il numero di unità somministrate con l'ultima iniezione e il tempo trascorso da essa.

La penna è durevole, ciò significa che può riutilizzarla. Quando ha utilizzato tutta l'insulina all'interno di una cartuccia, dovrà semplicemente sostituire la cartuccia precedente con una cartuccia nuova.

La penna è disponibile in blu e in rosso. Ricordarsi sempre di controllare il nome e il colore della cartuccia per assicurarsi che contenga il tipo di insulina corretto.

Mischiare l'insulina può avere gravi conseguenze mediche, quindi per evitare confusioni se utilizza due tipi di insulina, consultare il proprio medico.

Su questa guida:

In questa guida, le istruzioni su come utilizzare la penna sono riportate passo dopo passo. Informazioni importanti e aggiuntive sono contrassegnate dai simboli in basso:



Informazioni importanti

Faccia particolare attenzione a queste informazioni poiché sono importanti per l'utilizzo sicuro della penna. Se non segue attentamente le istruzioni, può iniettare troppa, troppo poca o nessuna insulina.



Informazioni aggiuntive



Informazioni importanti

1

- **Non usare NovoPen Echo® senza adeguate istruzioni** da parte del medico o dell'infermiere. Si assicuri di essere capace di poter fare un'iniezione con la penna prima di iniziare il trattamento con essa. Si riaggiorni ogni qualvolta ne abbia bisogno guardando il video di istruzioni on line su **Se non è vedente o è affetto da grave deficit visivo, non usi NovoPen Echo® senza l'assistenza.** Chieda aiuto ad una persona normovedente addestrata ad usare la NovoPen Echo®.
 - **Controlli SEMPRE il flusso di insulina prima di ogni iniezione.** Non usi la penna se l'insulina non fuoriesce dalla punta dell'ago quando controlla il flusso, altrimenti può somministrare troppo poca o nessuna insulina.
 - **Se la sua penna gocciola,** controlla che la cartuccia non abbia subito danneggiamenti, come lesioni. Se necessario, sostituisca la cartuccia con una cartuccia nuova.
 - **Se accidentalmente svita la penna,** è importante tra 2 iniezioni controllare il flusso di insulina prima di eseguire l'iniezione successiva. Avrà bisogno di ripeterlo diverse volte prima che l'insulina fuoriesca dall'ago. Se l'insulina non compare, può non somministrare l'insulina.
 - **NovoPen Echo® è progettata per essere usata con cartucce di insulina Penfill® da 3 ml e aghi monouso NovoFine® o NovoTwist® di lunghezza fino a 8 mm.**
- Novo Nordisk non è responsabile** di danni dovuti all'utilizzo di NovoPen Echo® con prodotti differenti da questi.
- **Controlli sempre il nome e il colore della cartuccia** per essere sicuro che la penna contenga il tipo di insulina di cui ha bisogno. Se somministra un tipo di insulina sbagliato, il livello di glicemia può aumentare o diminuire troppo.
 - In caso di perdita o danneggiamento della penna, **porti sempre con sé** un'altra insulina dello stesso tipo usato e nuovi aghi.
 - **Non condivida mai** con nessuno **la sua penna,** le cartucce di insulina e gli aghi monouso. Questi sono esclusivamente per il suo uso personale.
 - **Tenga sempre la penna,** le cartucce di insulina e gli aghi monouso **fuori della vista e della portata di altri, in particolare dei bambini.**
 - **Porti sempre la penna con sé.** Non la lasci in auto o in altri luoghi troppo caldi o troppo freddi.
 - Chi si prende cura di lei deve prestare **molta attenzione nel manipolare gli aghi usati** per prevenire punture provocate dagli aghi o infezioni crociate.

2 Inserimento di una cartuccia di insulina

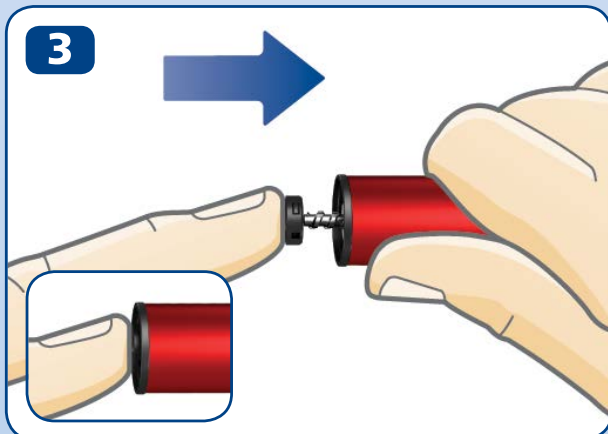
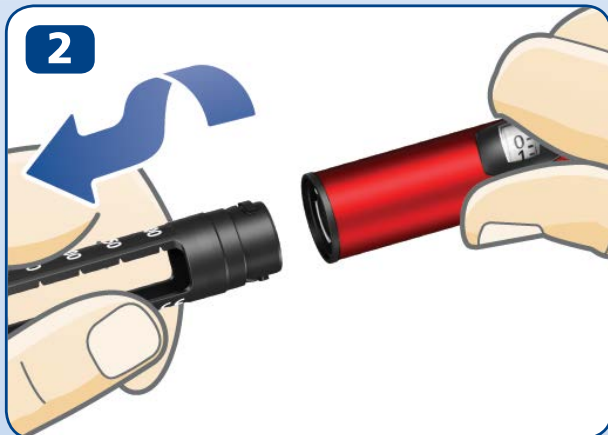
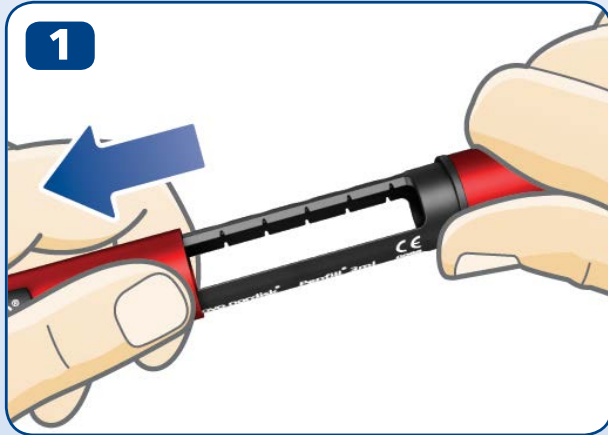

- Sfilare il cappuccio dalla penna.

- Svitare l'alloggiamento della cartuccia. Lo metta da parte per utilizzarlo successivamente.

- **Il pistone può essere fuori** dalla penna, se così, **lo preme completamente** fino a quando non si blocca.

- i** Il pistone e la testa del pistone possono spostarsi dalla propria posizione. Ciò è normale e non influisce sul funzionamento della penna.

- Prenda una nuova cartuccia di insulina. Tenga l'alloggiamento nero della cartuccia e faccia scivolare la cartuccia all'interno dell'alloggiamento con **prima l'estremità filettata** come illustrato. Il colore della cartuccia può differire da quello mostrato nell'illustrazione, ciò dipende dal tipo di insulina che sta utilizzando.



Controlli il nome e il colore della cartuccia per assicurarsi che contenga il tipo di insulina di cui ha bisogno. Se inserisce il tipo sbagliato di insulina, il suo livello di glicemia può aumentare o diminuire troppo.

Controlli che la cartuccia non sia danneggiata ad esempio da lesioni. Veda come fare ciò **nel foglio illustrativo della cartuccia Penfill® da 3 ml contenuto all'interno della confezione della cartuccia Penfill® da 3 ml.**

Controlli che l'insulina appaia come dovrebbe. Il foglio illustrativo della cartuccia Penfill® da 3 ml le indicherà come deve apparire l'insulina.

NovoPen Echo® è progettata per essere utilizzata con cartucce di insulina Penfill® da 3 ml e aghi monouso NovoFine® o NovoTwist® di lunghezza fino a 8 mm.

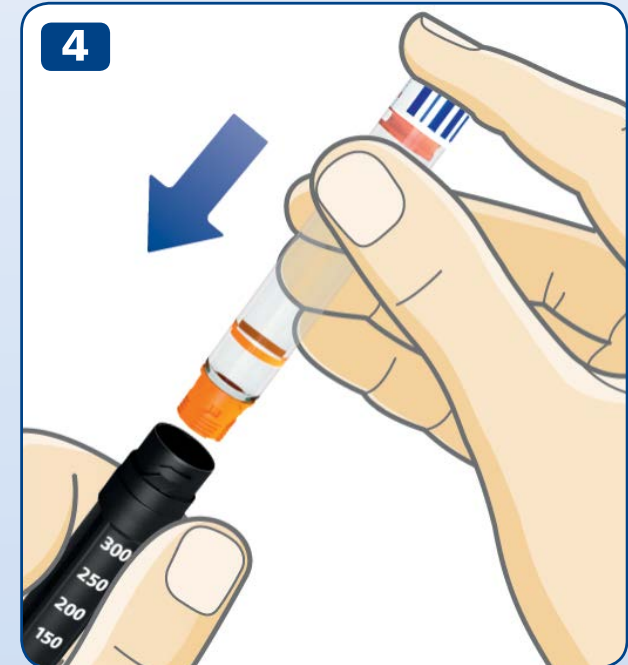

4

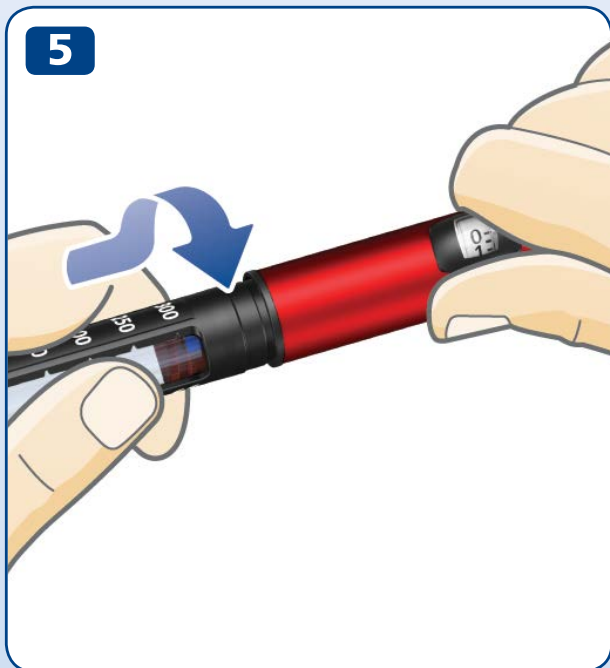

- Avviti il porta cartuccia come mostrato nella figura finché **sente o avverte un click.**

Se usa un'insulina bianca e lattescente

5

Se utilizza una cartuccia con una sospensione insulinica di aspetto bianco e lattescente, **deve risospenderla sempre prima di ogni iniezione**. Veda come risospendere l'insulina nel foglio illustrativo della cartuccia Penfill® da 3 ml.

Si assicuri che ci sia abbastanza spazio nella cartuccia prima di risospendere l'insulina:

quando prende in mano la penna, il pistone deve essere **sopra la linea bianca** dell'alloggiamento della cartuccia, come illustrato nella figura.

Ciò è necessario per permettere alla sfera di vetro interna alla cartuccia di muoversi liberamente per risospendere l'insulina.

Se il pistone è al di sotto della linea bianca, sostituisca la cartuccia di insulina con una nuova, vedere pagine 22-23.



6 Inserimento di un nuovo ago

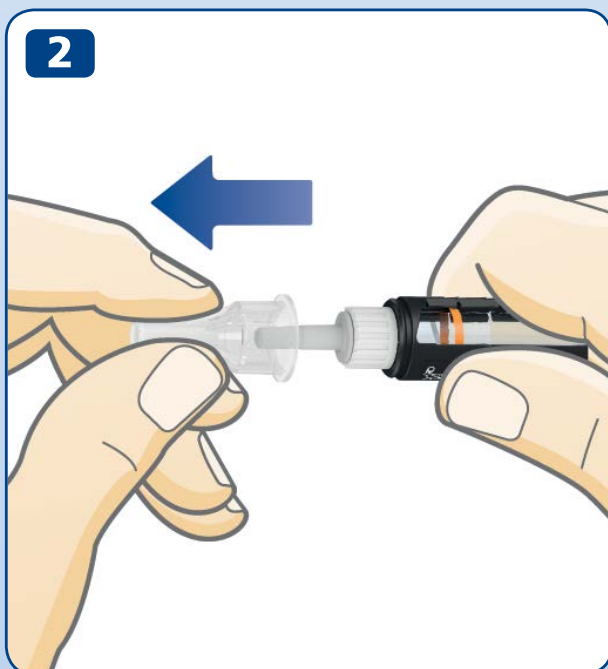
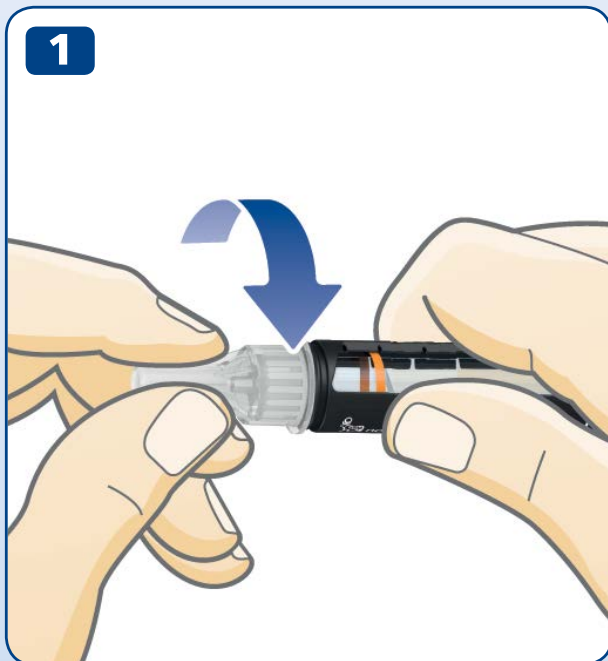

- Prenda un nuovo ago e rimuova il sigillo protettivo.
- Spinga l'ago **diritto** sulla penna. **Lo avviti fino a quando non è stretto.**

- Sfili il cappuccio esterno dell'ago e lo conservi. Ne avrà bisogno successivamente per rimuovere in sicurezza l'ago dalla penna.

 **Usi sempre un ago nuovo per ogni iniezione.** Questo riduce il rischio di ostruzione degli aghi, contaminazione, infezione e dosaggio errato.

Non usi mai un ago curvato o danneggiato.

Non applichi un nuovo ago alla penna fino a che non è pronto per l'iniezione successiva.

- Sfilì il cappuccio interno dell'ago e lo getti via.

Una goccia di insulina può comparire sulla punta dell'ago. Ciò è normale, ma deve **comunque controllare il flusso di insulina.**



L'ago è coperto da due cappucci. È necessario rimuovere entrambi i cappucci.

Se dimentica di rimuovere entrambi i cappucci non inietterà insulina e si otterrà un alto livello di zucchero nel sangue.



NovoPen Echo® è progettata per essere usata con cartucce di insulina Penfill® da 3 ml e aghi monouso NovoFine® o NovoTwist® di lunghezza fino a 8 mm.

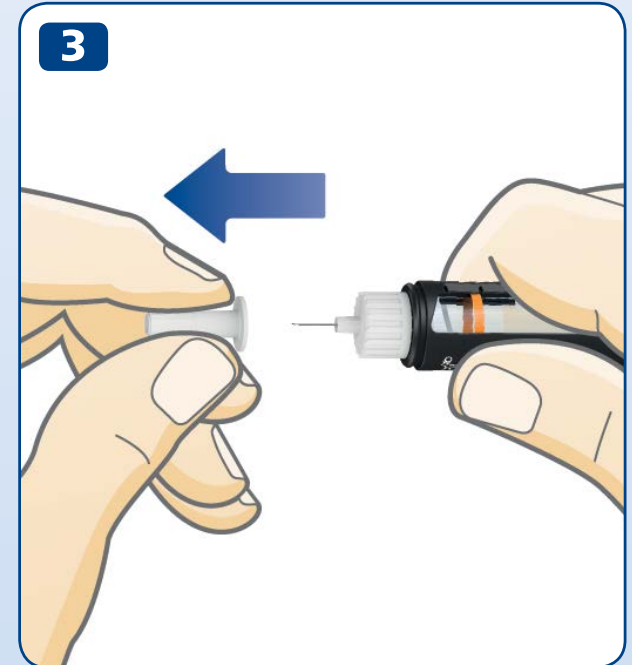

8 Controllare **SEMPRE** il flusso di insulina prima dell'iniezione



Controllare SEMPRE il flusso di insulina prima dell'iniezione.

Continui il controllo del flusso di insulina fino a che l'insulina non fuoriesce dalla punta dell'ago. Ciò assicura che qualsiasi spazio o bolla d'aria siano rimossi e che l'insulina passi attraverso l'ago.

- Se non è già fuori, **tiri verso l'esterno il pulsante di iniezione.**
- Ruoti il pulsante di iniezione e selezioni **2 unità.**

- **Prema il pulsante di iniezione** fino a che il contatore della dose mostra "0".
Lo "0" deve allinearsi con l'indicatore della dose.
- Controlli che **l'insulina fuoriesca** dalla punta dell'ago.
Se l'insulina non compare, ripeta i punti da 1 a 3 fino a che l'insulina non fuoriesce dalla punta dell'ago.
Se l'insulina non compare dopo diversi tentativi, controlli la finestra dell'insulina per verificare se vi sia spazio tra la testa del pistone nero e il pistone arancione, *vedere figure 3A e 3B*.
Se non nota alcuno spazio, cambi l'ago e controlli nuovamente il flusso di insulina.
Il controllo del flusso di insulina è completo quando vede l'insulina fuoriuscire dalla punta dell'ago.

 **Non provi a iniettare se l'insulina non compare.** Anche se il contatore della dose si muove, può non somministrare la dose di insulina. Questo può causare un livello alto di zucchero nel sangue (iperglicemia).

Non usi la penna se **l'insulina non compare dopo aver testato ripetutamente il flusso.** Contatti il fornitore e ne chiedi una nuova.

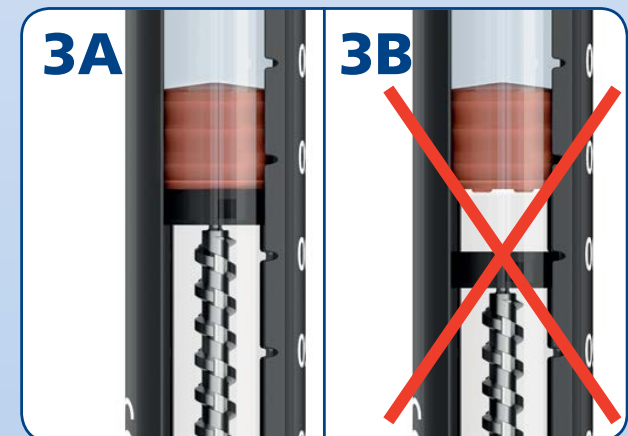
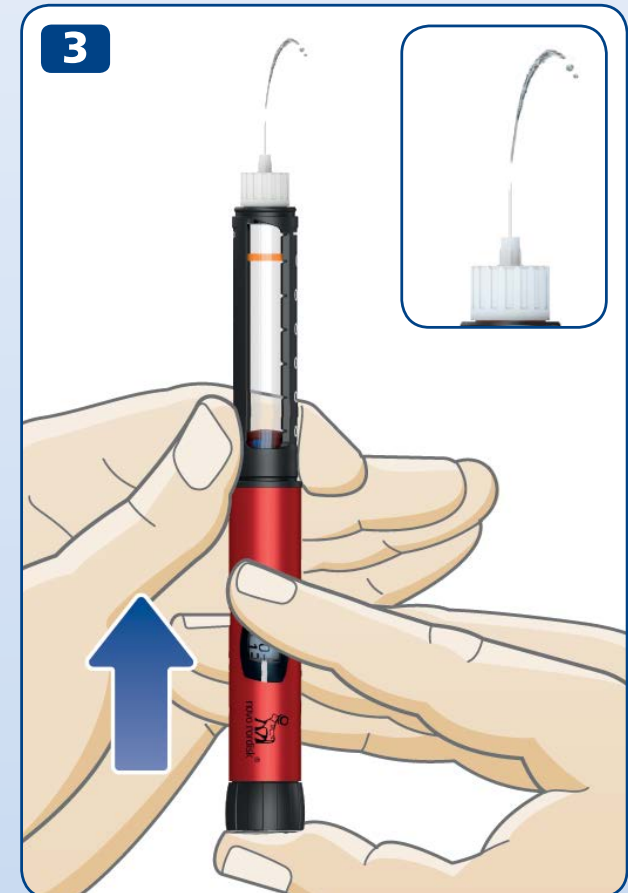

10 Selezione della dose

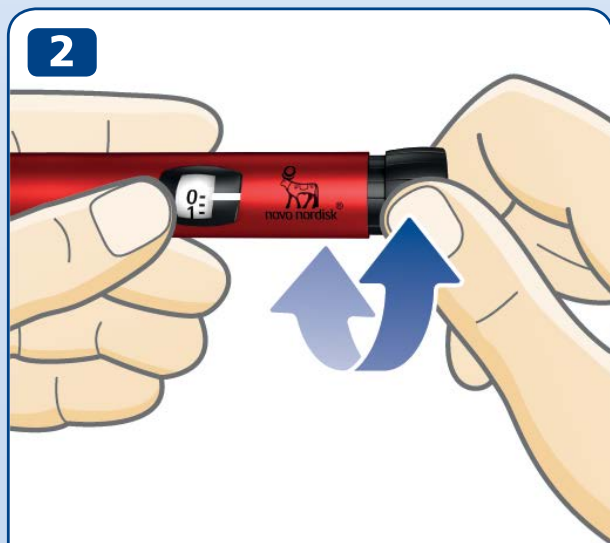

**2.5 unità
selezionate**



**12 unità
selezionate**

- Se non è già fuori, **tiri verso l'esterno il pulsante di iniezione.**
- **Prima di iniziare verifici che il contatore della dose mostri "0".** Lo "0" deve allinearsi con l'indicatore della dose.

- **Ruoti il pulsante della dose per selezionare la dose necessaria.** Può ruotare il pulsante di iniezione **in avanti o indietro.**

i Il pulsante della dose cambia il numero di unità. Solo il contatore della dose e l'indicatore della dose mostrano quante unità sono state selezionate per ogni dose. Può selezionare fino a 30 unità per dose. Le mezze unità sono indicate come linee tra i numeri.



Guardi sempre attraverso la finestra dell'insulina **per verificare che l'insulina nella penna appare come deve apparire**. Il foglio illustrativo della cartuccia Penfill da 3 ml le indicherà come deve apparire l'insulina.

Usi sempre il contatore della dose e l'indicatore della dose per vedere quante unità ha selezionato.

Non usi la scala graduata dell'insulina sull'alloggiamento della cartuccia, che mostra solo approssimativamente quanta insulina è rimasta nella penna.

Non conti gli scatti della penna (click).

Se seleziona e inietta una dose sbagliata, il suo livello di zucchero nel sangue può aumentare o diminuire.



Se ha bisogno di più di 30 unità, può scegliere di usare un altro dispositivo Novo Nordisk per la somministrazione di insulina con una dose massima maggiore.

Il pulsante di iniezione deve ruotare facilmente. Non forzare per ruotarlo.

Quando la sua penna contiene meno di 30 unità, il contatore della dose si blocca sul numero di unità residue.

Se ha bisogno di più insulina di quella residua nella cartuccia, *vedere pagine 20-21*.

12 Iniezione della dose



Controlli SEMPRE il flusso di insulina prima dell'iniezione.

- **Controlli sempre il nome e il colore** della cartuccia per assicurarsi che contenga il tipo di insulina di cui ha bisogno. Se somministra un tipo di insulina sbagliato, il suo livello di zucchero nel sangue può aumentare o diminuire.
- **Inserisca l'ago nella cute** secondo le istruzioni del medico o dell'infermiere.
- **Si assicuri di vedere il contatore della dose.**
- **Prema il pulsante di iniezione** fino a quando il contatore della dose non mostra lo "0". Lo "0" deve allinearsi con l'indicatore della dose. Può avvertire o sentire uno scatto (click).
- **Dopo** che il contatore della dose si è riposizionato sullo "0", **tenga l'ago sotto la cute e conti lentamente fino a 6.**
Se l'ago viene rimosso prima, può osservare una fuoriuscita di insulina dalla punta dell'ago. In questo caso la dose completa non sarà somministrata e deve aumentare la frequenza di controllo dei suoi livelli di glicemia.

- Rimuova l'ago dalla cute.



Prema sempre il pulsante di iniezione per iniettare l'insulina. Non lo ruoti. Se ruota il pulsante di iniezione, **non** inietterà insulina.

Guardi sempre il contatore della dose per sapere quante unità sta iniettando. Non conti gli scatti (click) della penna. Il contatore della dose mostra il numero esatto di unità.

Se il pulsante di iniezione si blocca prima che il contatore della dose si trovi sullo "0", l'ago può essere ostruito. Ruoti il contatore della dose verso lo "0" e sostituisca l'ago usato con uno nuovo. Controlli il flusso di insulina e inietti la dose completa.



Può vedere una goccia di insulina comparire sulla punta dell'ago dopo l'iniezione. Ciò è normale e non influisce sulla sua dose.

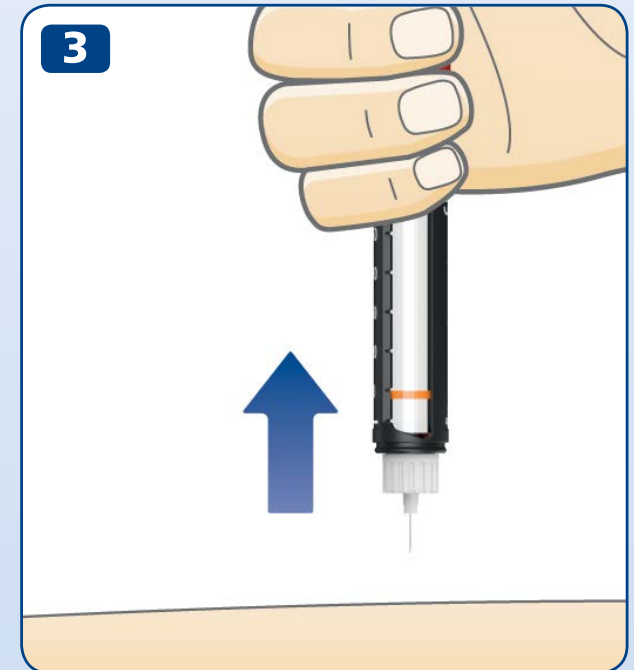

14 Dopo l'iniezione



- Rimuova l'ago nel modo corretto svitandolo in un contenitore per oggetti taglienti.

- Se non possiede questo contenitore, segua il metodo manuale di rincappucciamento. **Inserisca la punta dell'ago nel cappuccio esterno dell'ago** appoggiato su una superficie piana, senza toccare l'ago.

- Non tocchi il cappuccio esterno dell'ago prima che questo non ricopra l'ago.
- Quando l'ago è coperto, **prema completamente il cappuccio esterno facendo attenzione.**

 **Non cerchi mai di rimettere il cappuccio interno dell'ago.**
Può pungersi con l'ago.

- Tenga l'alloggiamento nero della cartuccia e sviti l'ago. Lo getti con attenzione secondo le istruzioni del medico o dell'infermiere.

- **Rimetta il cappuccio sulla** penna dopo ogni uso per proteggere l'insulina dalla luce.
- Conservi la penna con attenzione. La penna deve essere **tenuta fuori dalla vista e dalla portata di altri, in particolare dei bambini**, vedere pagina 27 per come conservare la penna.



Tenga sempre l'alloggiamento nero della cartuccia quando svita l'ago. Altrimenti può svitare la penna scomponendola. Se ciò accade, avviti la penna nuovamente. Sostituisca l'ago e controlli il flusso di insulina prima dell'iniezione successiva assicurandosi di somministrare la dose completa.

Rimuova sempre l'ago usato e lo getti in sicurezza, per esempio in un contenitore di oggetti taglienti, secondo le istruzioni del medico o dell'infermiere.

Ciò riduce il rischio di ostruzione degli aghi, contaminazioni, infezioni e dosaggi inaccurati.

Non conservi la penna con l'ago inserito.

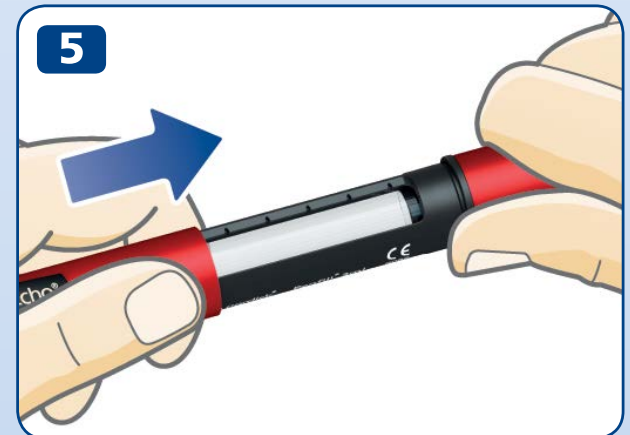

16 Che cosa è la memoria della dose?

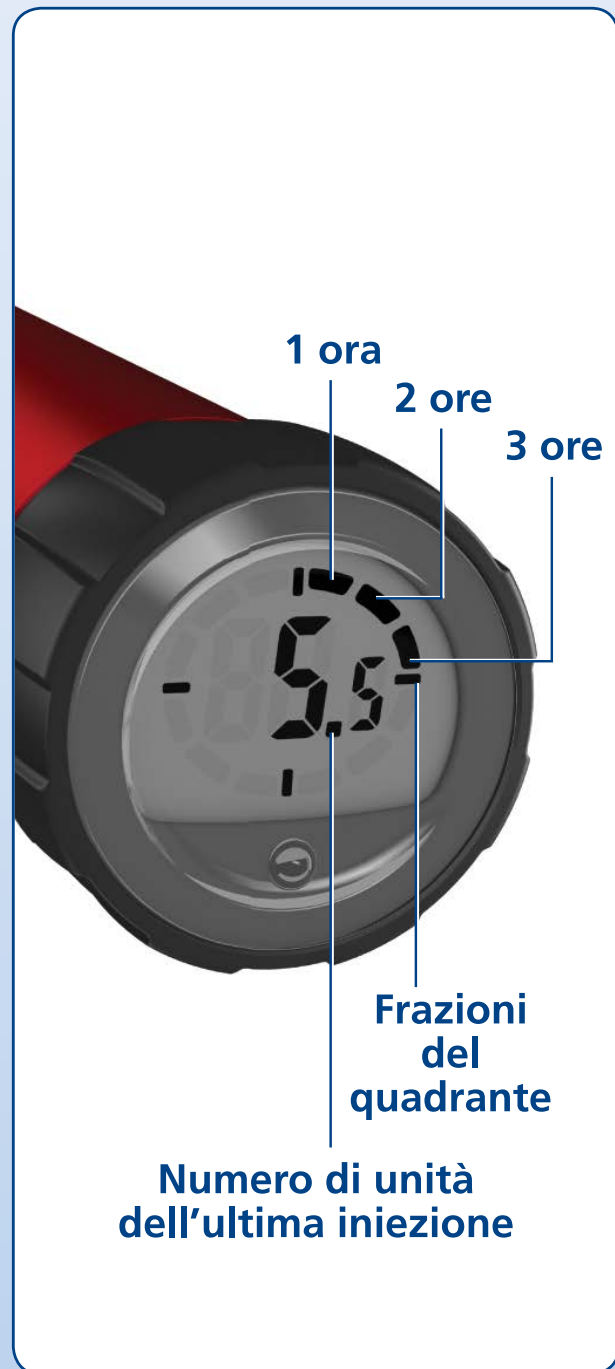

La sua penna ha una memoria della dose che **ricorda quanta insulina ha iniettato nell'ultima iniezione e il tempo trascorso da allora.**

Il numero presente sul display della memoria della dose indica il **numero di unità** dell'ultima iniezione.

I segmenti attorno al bordo indicano quante **ore intere** sono trascorse dall'ultima iniezione. Quando un'ora intera è passata appare un segmento.

Un nuovo segmento appare quando un'ora intera è trascorsa nuovamente.

Le quattro **frazioni del quadrante** sono sempre visibili quando il display è attivato.

L'esempio nella figura mostra 5,5 unità somministrate più di tre ore prima, ma meno di quattro ore.

Noti che **la memoria della dose ricorda solo l'ultima iniezione o l'ultimo controllo del flusso di insulina.**

Se per esempio, controlla il flusso di insulina con due unità e poi inietta 15 unità, la memoria della dose salva solo l'informazione delle 15 unità somministrate e il tempo trascorso da queste.



La memoria della dose **non indica quanta insulina necessita** per l'iniezione successiva. Se ha dubbi su quanta insulina ha bisogno per l'iniezione, controlli la sua glicemia. Altrimenti, può somministrare troppa o poca insulina.

Gli esempi di seguito mostrano come leggere la memoria della dose.



Più di 12 ore prima
(tutti i dodici segmenti sono mostrati)

16,5 unità iniettate



Più di 1 ora prima, ma meno di 2
(un segmento è mostrato)

16,5 unità iniettate



Meno di 1 ora prima
(nessun segmento è mostrato)

16,5 unità iniettate

18 Come controllare l'ultima dose

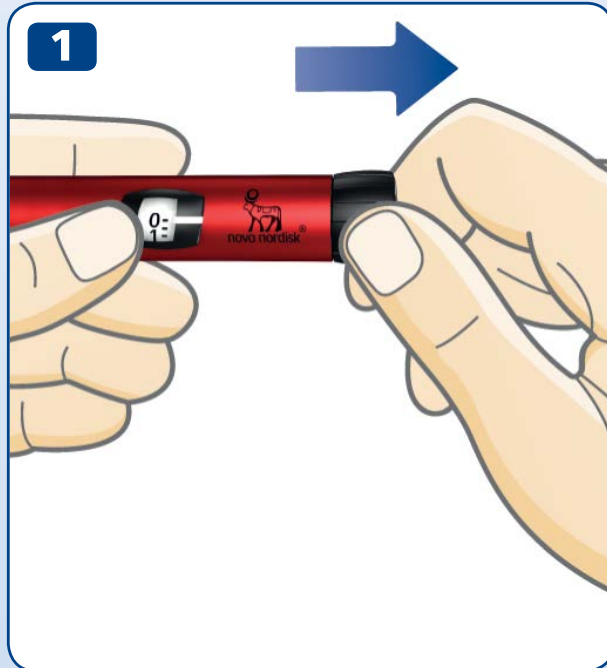

- Prima di iniziare, verifichi che l'indicatore della dose si trovi sullo "0". Lo "0" deve allinearsi con l'indicatore della dose.
- **Tiri verso l'esterno il pulsante di iniezione.**

- **Prema il pulsante di iniezione** per controllare l'ultima iniezione.

Prima controlli il display per il test. Tutte le componenti appariranno per confermare che il display sta funzionando.

Successivamente il display mostra tutti i dettagli relativi all'ultima dose. Dopo dieci secondi si spegne.

 Quando controlla l'ultima iniezione, **non ruoti il pulsante di iniezione.** Ruotandolo e premendolo sovrascrive i dettagli dell'ultima iniezione. Se ruota accidentalmente il pulsante di iniezione, prima di premerlo, lo riporti allo "0" semplicemente ruotandolo. Facendo ciò, **non** sovrascriverà i dettagli dell'ultima dose.

Se uno qualsiasi dei segmenti del display non appare, il display non funziona correttamente. Contatti il fornitore per richiedere una nuova penna.

Può ancora utilizzare la penna per la somministrazione dell'insulina, ma senza utilizzare la memoria della dose.

Il contatore della dose mostra esattamente la quantità di insulina rimasta nella cartuccia, se sono rimaste meno di 30 unità.

- **Ruoti il pulsante di iniezione** fino a quando si ferma.
- Controlli il contatore della dose:
 - Se mostra "30": nella cartuccia sono rimaste **30 o più unità**.
 - Se mostra meno di "30": **il numero mostrato è il numero di unità rimaste** nella cartuccia.
- Ruoti indietro il pulsante di iniezione fino a quando l'indicatore della dose non mostra "0".

- Usi la **scala graduata dell'insulina** per vedere **approssimativamente** quanta insulina è rimasta nella cartuccia.

i Se le occorre una quantità di insulina maggiore rispetto a quanta rimasta nella cartuccia, assumi la dose completa con una nuova cartuccia, *vedere pagina 20*.



20 Se necessita di più insulina rispetto a quanta è rimasta nella cartuccia



Se le occorre una quantità di insulina maggiore rispetto a quanta rimasta nella cartuccia, **assuma la dose completa con una nuova cartuccia.**

- Rimuova l'ago. Sviti l'alloggiamento della cartuccia e getti la cartuccia usata.
- Inserisca una nuova cartuccia, *vedere pagine 2-4.*
- Avviti un nuovo ago e **controlli il flusso di insulina**, *vedere pagine 6-9.*
- Selezioni e inietti **la dose completa con la nuova cartuccia**, *vedere pagine 10-13.*



Può dividere la dose tra due cartucce **solo se opportunamente istruito dal medico o dall'infermiere.**

Se si distrae, fa un errore di calcolo della dose o dimentica di controllare il flusso di insulina, può somministrare una dose minore o maggiore che può determinare livelli di glicemia molto bassi o molto alti.

Se si sente male dopo aver diviso la dose, controlli il suo livello di glicemia e/o contatti il medico o l'infermiere.

Se divide la dose:

- 1** **Controlli il flusso di insulina.**
- 2** Determini la quantità esatta di insulina residua e prenda nota. Ruoti il pulsante di iniezione fino a quando si blocca. Il contatore della dose mostra il numero di unità rimaste nella cartuccia.
- 3** Inietti la quantità di insulina presente nella cartuccia.
- 4** Calcoli quante unità sono necessarie per completare la sua dose.
- 5** Sostituisca l'ago e la cartuccia usati.
- 6** Inserisca e prepari una nuova cartuccia di insulina per l'iniezione.
- 7** Avviti un nuovo ago e **controlli il flusso di insulina.**
- 8** Selezioni e inietti con la nuova cartuccia la parte rimanente della dose.



Se suddivide la dose in due iniezioni, la memoria della dose registra solo le informazioni relative alla seconda iniezione.

22 Come sostituire una cartuccia usata

1



2

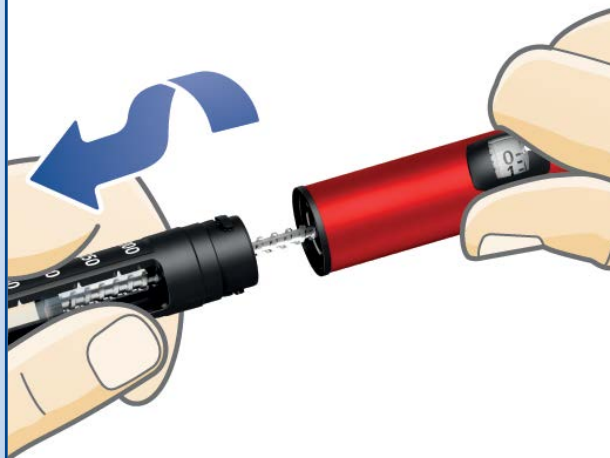

- Se l'ago è ancora attaccato, lo **sviti e lo getti**, vedere *pagine 14-15*.

- Sviti l'alloggiamento della cartuccia.

i Quando svita l'alloggiamento della cartuccia, il pistone esce fuori dalla penna. Può spostarsi dalla propria posizione. Lo preme all'indietro *come mostrato a pagina 2*.

- Inclini l'alloggiamento della cartuccia nero e **faccia scivolare fuori la cartuccia**. La getti come da istruzioni del medico o infermiere.
- Prema il pistone verso l'interno, quindi inserisca una nuova **cartuccia** e riavviti l'alloggiamento della cartuccia. Avviti un nuovo ago e controlli il flusso di insulina, *vedere pagine 6-9*.

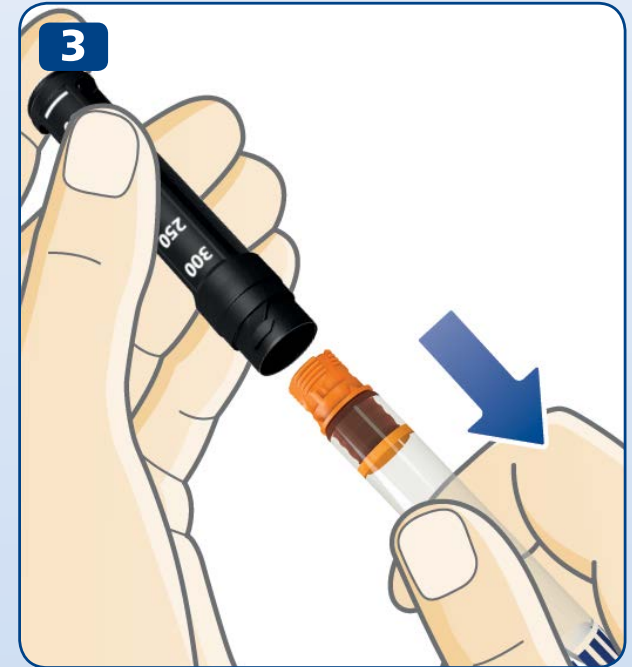

24 Messaggi particolari del display



Ultima iniezione non registrata

La memoria della dose non ha registrato l'ultima iniezione.

Che cosa fare?

Normalmente, la memoria della dose inizia a registrare nuovamente dopo la successiva iniezione.

Se ciò non avviene, contatti il fornitore per ricevere una nuova penna. Può ancora utilizzare la penna per la somministrazione dell'insulina, ma senza utilizzare la memoria della dose.



La memoria della dose non è attivata o la batteria è scarica.

La memoria della dose non è stata attivata o la batteria è scarica.

Che cosa fare?

Per attivare la memoria della dose, tirare il pulsante di iniezione verso l'esterno e premerlo verso l'interno nuovamente. Se il display rimane vuoto, la batteria è scarica. Contatti il fornitore per ricevere una nuova penna. Può ancora utilizzare la penna per la somministrazione dell'insulina, ma senza utilizzare la memoria della dose. *Veda pagina 28 per le informazioni sulla garanzia.*



La penna si sta esaurendo

La batteria si sta esaurendo e la memoria della dose sta terminando la sua funzione.

Che cosa fare?

La penna dura dai quattro ai cinque anni. Quando la batteria si sta per esaurire e la memoria della dose mostra la parola "End" per un certo periodo, questa si cancellerà e il display smetterà di funzionare.

Contatti il fornitore per ricevere una nuova penna. Può ancora utilizzare la penna per la somministrazione dell'insulina, ma senza utilizzare la memoria della dose. *Veda pagina 28 per le informazioni sulla garanzia.*

26 Come prendersi cura della penna

Manutenzione

- **Usi la NovoPen Echo®** solo come descritto in questo manuale.
- **Non faccia cadere la penna** e non la faccia urtare contro superfici dure. Se cade o se sospetta un problema, verifichi se la cartuccia è danneggiata, per esempio se presenta lesioni. Se necessario, sostituisca la cartuccia usata con una nuova.
- **Tenga la penna lontana** dalla luce diretta del sole, dalla polvere, dallo sporco e dai liquidi.
- **Non esponga la penna** (senza la cartuccia inserita) ad una temperatura sotto -25°C o superiore ai $+45^{\circ}\text{C}$. Non esponga la penna a temperature inferiori ai $+5^{\circ}\text{C}$ per periodi di tempo superiori ad un mese.
Con una cartuccia di insulina inserita nella penna, veda le condizioni di conservazione nel foglio illustrativo della cartuccia Penfill® da 3 ml contenuto nella confezione della cartuccia.
- **Non cerchi di riparare** o smontare **la penna**.
- La batteria ha una durata di quattro-cinque anni e per motivi di sicurezza non può essere sostituita. Quando la batteria è scarica, contatti il fornitore per avere una nuova penna. Può ancora utilizzare la penna per la somministrazione dell'insulina, ma senza

utilizzare la memoria della dose.

Pulizia

- **Pulisca la penna solo** con un detergente neutro su un panno inumidito.
- **Non lavi, immerga o lubrifichi la penna**, e non utilizzi prodotti contenenti agenti decoloranti, come cloro, iodio o alcool per pulire la penna poiché possono danneggiarla.
- Se fuoriesce insulina sulla penna, **prima che si secchi, la pulisca subito** con un detergente neutro su un panno inumidito.

Conservazione

- **Conservi la penna a temperatura ambiente** – con o senza la cartuccia inserita nell'alloggiamento della cartuccia.
- **Non conservi la penna con l'ago inserito.**
- **Non congeli la penna** con la cartuccia inserita o non la conservi in frigorifero o vicino ad elementi refrigeranti.
- **Conservi le cartucce di insulina** come descritto nel foglio illustrativo della cartuccia Penfill® da 3 ml dove trova anche le informazioni sulla data di scadenza. La data di scadenza stampata sulle cartucce è valida per le cartucce intatte e conservate in frigorifero. Non usare la cartuccia dopo la data di scadenza riportata sulla cartuccia o sulla scatola.
- **Tenga la penna nella sua confezione** quando possibile.

Smaltimento

- **Non getti la penna** nei rifiuti domestici.
- **Getti la penna come indicato dal medico, dall'infermiere, dal farmacista o dalle autorità locali.** Consideri l'ambiente quando getta la penna. La penna contiene una batteria al litio, parti elettroniche e materiale riciclabile. Prima di gettarla, si assicuri anche di aver rimosso la cartuccia di insulina e l'ago.



28 Garanzia

NovoPen Echo® ha una garanzia di 3 anni che include anche la memoria della dose.

Se NovoPen Echo® è difettosa, Novo Nordisk la sostituirà. La restituisca al fornitore per un controllo entro 3 anni da quando l'ha ricevuta. Includa la ricevuta fornita con NovoPen Echo®.

Il produttore non può essere ritenuto responsabile di eventuali problemi della NovoPen Echo®, se le istruzioni non sono state seguite.

Se ha bisogno del numero di lotto (LOT) della penna, è posto sul pulsante di iniezione *come mostrato nella figura all'interno della copertina*.

NovoPen Echo®, Penfill® cartucce da 3 ml, NovoFine® e NovoTwist® sono marchi registrati di proprietà di Novo Nordisk A/S, Danimarca.

Informazione tecnica

Il marchio CE su un dispositivo medico indica che il prodotto è conforme con i regolamenti sui dispositivi medici (UE) 2017/745. NovoPen Echo® soddisfa i limiti specifici per l'accuratezza del dosaggio in accordo con ISO 11608-1. Sistemi di iniezione ad ago per uso medico, Parte 1: Requisiti e metodi di prova.

Protezione contro l'ingresso

NovoPen Echo® è contrassegnato con IP50, dove:

- 5 indica una protezione contro le quantità nocive di polvere.
- 0 indica che il dispositivo non è protetto contro l'ingresso di liquidi.

Protezione contro le correnti di scarico

Tipo: Attrezzatura ME alimentata internamente.

Tipo: Qualsiasi ago collegato alla parte applicata di tipo BF.



Compatibilità elettromagnetica

Sebbene progettato per offrire protezione contro le interferenze dannose in un ambiente domestico, NovoPen Echo® è dotato di un sistema elettronico che irradia energia a radiofrequenza (RF). Le interferenze possono quindi verificarsi in determinate condizioni. L'iniezione non è controllata elettronicamente e la precisione della dose non sarà quindi influenzata da disturbi elettromagnetici.

CE
0123

Data di emissione: 2019-05

© 2019
novonordisk.com

Prodotto da:
Novo Nordisk (Cina)
Pharmaceuticals Co. Ltd.
99 Nanhai Road, TEDA
300457 Tianjin, P.R. Cina

Per:
Novo Nordisk A/S
Novo Allé,
DK-2880 Bagsværd



8-4251-83-030-3

novo nordisk®

NovoPen Echo[®]

Manuel d'utilisation

Veillez lire attentivement ce manuel avant d'utiliser votre NovoPen Echo[®] pour l'administration d'insuline.

Vous trouverez un guide abrégé à la fin de ce manuel



Sommaire

Vue d'ensemble des parties du stylo Couverture intérieure

Introduction Couverture intérieure

Informations importantes..... 1

Préparer le stylo pour une injection

Insérer une cartouche d'insuline2
Si vous utilisez une insuline blanche et opaque5
Attacher une nouvelle aiguille6
Contrôlez TOUJOURS l'écoulement de l'insuline avant d'injecter.....8
Sélection de votre dose 10

Injection de votre dose 12

Après votre injection 14

Comment utiliser la mémoire de dose

Qu'est-ce que la mémoire de dose?16
Comment lire la mémoire de dose?.....17
Comment contrôler votre dernière dose18
Comment contrôler la quantité d'insuline restante19

Si vous avez besoin de plus d'insuline qu'il n'en reste dans la cartouche.....20

Comment remplacer une cartouche usagée22

Messages particuliers pouvant apparaître sur l'écran24

Comment entretenir votre stylo.....26

Entretien.....26
Nettoyage.....26
Conservation27
Élimination.....27

Garantie28

Information technique28



Pour de plus amples informations, allez sur
www.novotraining.com/novopenecho/FR01

NovoPen Echo®

Stylo



Capuchon du stylo



Fenêtre d'insuline
Graduation de l'insuline
Logement-réservoir de la cartouche

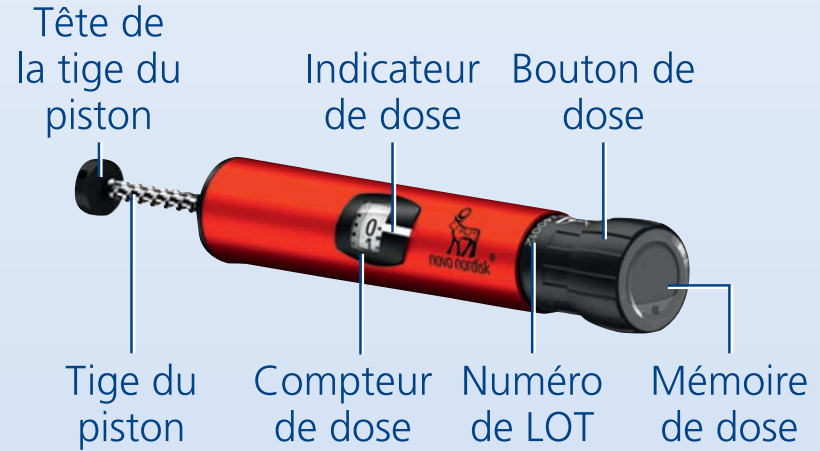

Tête de la tige du piston
Indicateur de dose
Bouton de dose
Compteur de dose
Numéro de LOT
Mémoire de dose

Mémoire de dose

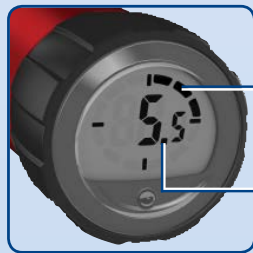

Nombre d'heures depuis la dernière injection
Nombre d'unités depuis la dernière injection

Aiguille à usage unique (exemple)

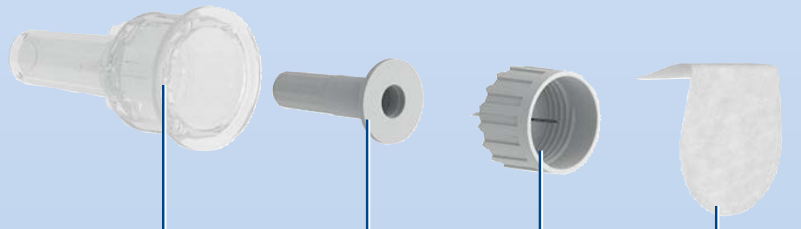

Capuchon externe de l'aiguille
Protection interne de l'aiguille
Aiguille
Onglet en papier

Cartouche d'insuline (cartouche Penfill® de 3 ml)



Extrémité filetée (pour attacher l'aiguille)
Bande de couleur
Bille de verre (uniquement pour les suspensions d'insuline)
Piston

Introduction

Merci d'avoir choisi NovoPen Echo®.
NovoPen Echo® est un stylo d'insuline réutilisable comprenant une fonction de mémoire de dose.

Veillez lire attentivement les instructions de ce manuel avant d'utiliser votre stylo – même si vous avez déjà utilisé NovoPen Echo® ou d'autres systèmes d'administration d'insuline similaires de Novo Nordisk.

NovoPen Echo® est un stylo injecteur réutilisable, conçu pour une utilisation individuelle par des patients diabétiques pour l'auto-injection d'insuline. Le stylo fonctionne avec des cartouches d'insuline à usage unique Penfill® de 3 ml de Novo Nordisk (fournies séparément). Le stylo injecteur permet de sélectionner les doses requises, de 0,5 à 30 unités par paliers de 0,5 unité.

Le stylo dispose d'une mémoire de dose qui vous indique le nombre d'unités administrées lors de votre dernière injection ainsi que le temps écoulé depuis votre dernière injection.

Le stylo est durable, ce qui veut dire que vous pouvez le réutiliser. Lorsque vous avez utilisé toute l'insuline contenue dans une cartouche, remplacez-la simplement par une nouvelle cartouche.

NovoPen Echo® est disponible en bleu et rouge. N'oubliez pas de toujours vérifier le nom et la couleur de la cartouche avant chaque injection pour vous assurer qu'elle contient le bon type d'insuline .

Le mélange de votre insuline peut avoir de graves conséquences médicales. Il est donc recommandé, si vous utilisez deux types d'insuline, que vous discutiez de la façon d'éviter la confusion avec votre professionnel de la santé.

Au sujet de ce manuel d'utilisation:

A travers ce manuel, les instructions d'utilisation de votre dose sont décrites étape par étape. Les informations importantes ainsi que les informations complémentaires sont clairement indiquées par les symboles ci-dessous:



Informations importantes

Veillez suivre avec attention ces informations car elles sont importantes pour une utilisation en toute sécurité du stylo. Si vous ne suivez pas les instructions attentivement, vous risquez d'avoir trop peu d'insuline, trop d'insuline ou pas d'insuline du tout.



Informations complémentaires



Informations importantes

1

- **N'utilisez pas NovoPen Echo® sans avoir été formé** par votre médecin ou votre infirmier/ère. Avant de commencer le traitement avec NovoPen Echo®, soyez sûr(e) que vous pouvez faire une injection avec le stylo. Remémorez-vous les étapes en regardant la vidéo de démonstration en ligne: www.novotraining.com/novopenecho/FR01
- **Si vous êtes aveugle ou malvoyant(e), n'utilisez pas NovoPen Echo® sans assistance.** Faites appel à une personne ayant une bonne vue et qui a été formée à l'utilisation de NovoPen Echo®.
- **Contrôlez TOUJOURS l'écoulement de l'insuline avant chaque injection.** N'utilisez pas le stylo si vous ne voyez pas de jet d'insuline au bout du stylo lorsque vous contrôlez l'écoulement. Si vous ne contrôlez pas l'écoulement de l'insuline, vous risquez de recevoir trop peu d'insuline ou pas d'insuline du tout.
- **Si vous faites tomber votre stylo,** vérifiez que la cartouche d'insuline n'est pas endommagée, par exemple fissurée. Remplacez la cartouche par une nouvelle cartouche si nécessaire.
- **Si vous dévissez accidentellement les différentes parties de votre stylo** entre deux injections, il est important de contrôler l'écoulement de l'insuline avant votre prochaine injection. Vous pourriez avoir besoin de le faire plusieurs fois avant que de l'insuline n'apparaisse du bout de l'aiguille. Si l'insuline n'apparaît pas, vous risquez de ne pas recevoir d'insuline du tout.
- **NovoPen Echo® est conçu pour être utilisé avec les cartouches Penfill® de 3 ml et les aiguilles jetables NovoFine® ou NovoTwist®** à usage unique jetables d'une longueur maximale de 8 mm. **Novo Nordisk ne sera en aucun cas tenu responsable** pour la dégradation de NovoPen Echo® liée à son utilisation avec d'autres produits que ceux cités ci-dessus.
- **Contrôlez le nom et la couleur** de la cartouche pour vous assurer qu'elle contient bien le type d'insuline dont vous avez besoin. Si vous prenez une insuline erronée, votre taux de sucre dans le sang peut devenir trop élevé ou trop bas.
- **Gardez toujours sur vous un stylo de rechange,** une réserve d'insuline correspondant à celle que vous utilisez et des nouvelles aiguilles, en cas de perte ou d'endommagement.
- **Ne prêtez jamais votre NovoPen Echo®,** vos cartouches d'insuline et vos aiguilles à d'autres personnes. Ils sont destinés à votre usage personnel uniquement.
- **Conservez toujours votre stylo,** vos cartouches d'insuline et vos aiguilles **hors de la vue et de la portée des autres personnes, en particulier des enfants.**
- **Gardez toujours votre stylo sur vous.** Ne le laissez pas dans une voiture ou un autre endroit dans lequel il ferait trop froid ou trop chaud.
- Le personnel médical doit **être très attentif lors de la manipulation des aiguilles usagées** pour réduire le risque d'aiguilles bouchées et d'infections croisées.

2 Insérer une cartouche d'insuline

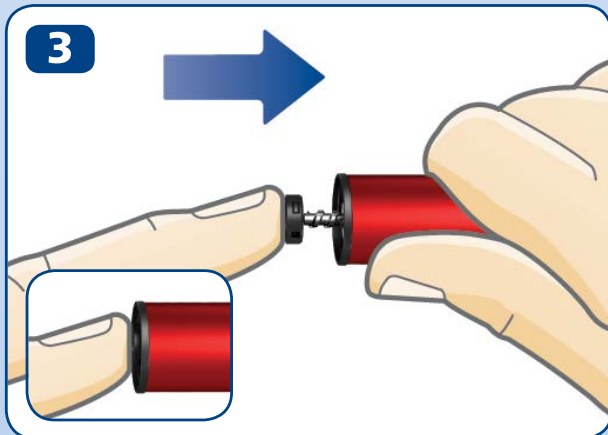
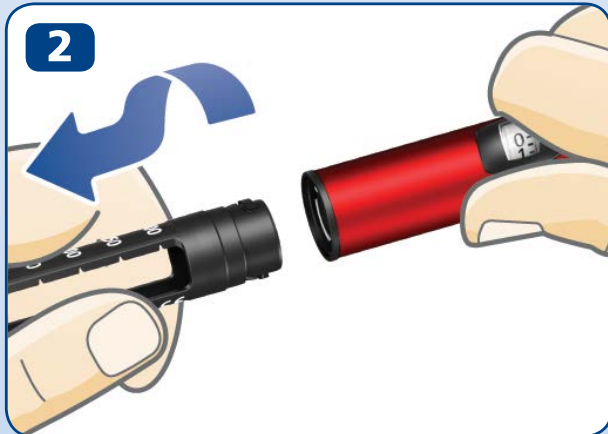
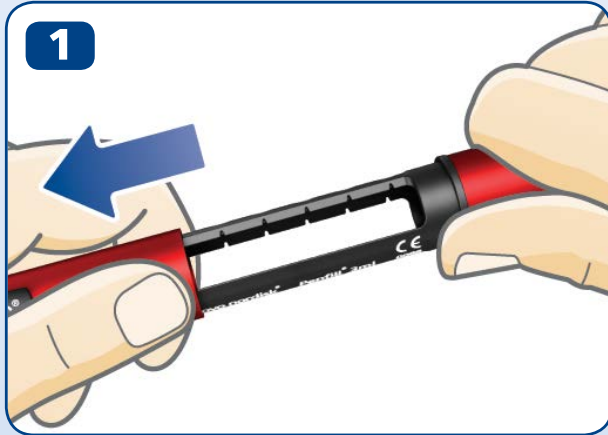

- Retirez le capuchon du stylo.
- Dévissez le logement-réservoir de la cartouche. Conservez-le pour plus tard.
- **La tige du piston peut sortir** de votre stylo. Si c'est le cas, **appuyez sur la tige pour la faire rentrer complètement.**

i La tige du piston et la tête de la tige du piston peuvent se déplacer librement. Ceci est normal et n'affecte pas la fonctionnalité du stylo.

- Prenez une nouvelle cartouche d'insuline. Tenez fermement le réservoir noir de la cartouche et glissez la cartouche dans le logement-réservoir de la cartouche, en introduisant **l'extrémité filetée** en premier, comme indiqué sur l'illustration. La couleur de la cartouche peut différer de celle montrée dans l'illustration. Cela dépend du type d'insuline que vous utilisez.



Vérifiez le nom et la couleur de la cartouche pour vous assurer qu'elle contient bien l'insuline dont vous avez besoin. Si vous prenez une insuline erronée, votre taux de sucre dans le sang peut devenir trop élevé ou trop bas.

Vérifiez que la cartouche n'est pas endommagée, par exemple fissurée. Pour vérifier cela, consultez **la notice contenue dans la boîte de la cartouche Penfill® de 3 ml.**

Vérifiez que l'aspect de l'insuline semble normal. La notice d'emballage de la cartouche Penfill® de 3 ml vous expliquera quel doit être l'aspect de votre insuline.

NovoPen Echo® est conçu pour être utilisé avec les cartouches Penfill® de 3 ml et les aiguilles à usage unique **NovoFine® ou NovoTwist®** d'une longueur maximale de 8 mm.

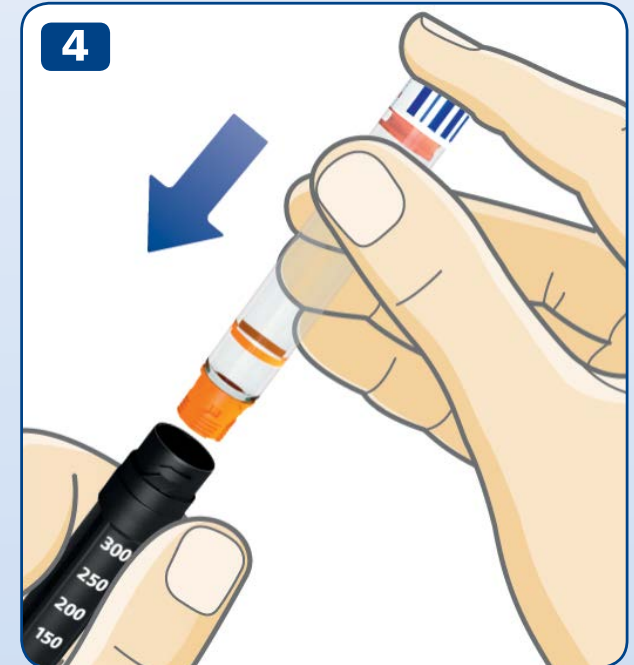

4

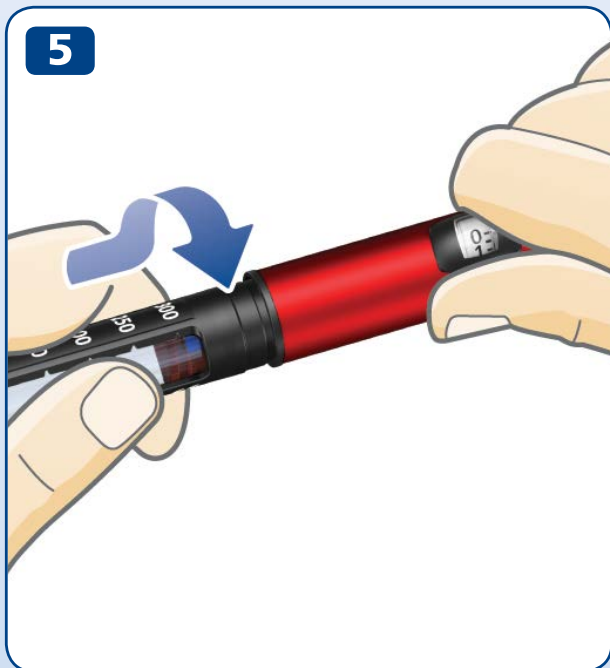

- Dévissez le logement-réservoir de la cartouche, comme indiqué sur l'illustration, jusqu'à ce que vous **entendiez ou sentiez un dé clic**.

Si vous utilisez une cartouche comprenant une insuline opaque (suspension d'insuline blanche), **remettez toujours en suspension l'insuline avant l'injection.** Voir la notice de la cartouche Penfill® de 3 ml pour la remise en suspension de votre insuline.

Assurez-vous qu'il y a suffisamment d'espace dans la cartouche avant la remise en suspension de l'insuline.

Le piston doit se situer **au-dessus de la ligne blanche** sur le réservoir de la cartouche lorsque vous tenez le stylo, comme indiqué sur le schéma. La bille en verre doit pouvoir bouger librement dans la cartouche afin de remettre en suspension l'insuline.

Si le piston se trouve en dessous de la ligne blanche, remplacez la cartouche de l'insuline par une nouvelle, voir pages 22-23.



6 Attacher une nouvelle aiguille

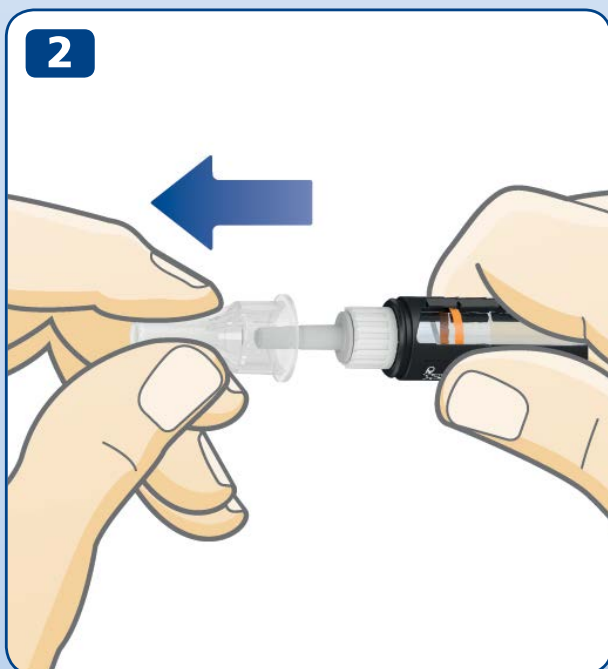
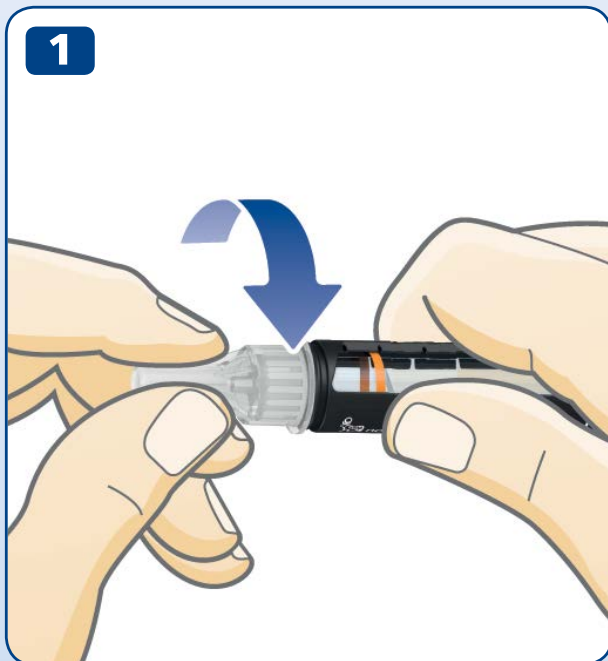

- Prenez une nouvelle aiguille, et retirez l'onglet en papier.
- Insérez l'aiguille de manière **bien droite** sur le stylo. **Vissez jusqu'à ce qu'elle soit solidement fixée.**

- Retirez le capuchon externe de l'aiguille et conservez-le pour plus tard. Vous en aurez besoin après l'injection pour retirer l'aiguille du stylo en toute sécurité.

 **Utilisez toujours une aiguille neuve lors de chaque injection.** Ceci pourra prévenir le risque d'obstruction des aiguilles, de contamination, d'infection et d'administration imprécise.

N'utilisez jamais d'aiguille pliée ou endommagée.

N'attachez de nouvelle aiguille sur votre stylo que lorsque vous êtes prêt(e) à faire votre prochaine injection.

- Retirez la protection interne de l'aiguille et jetez-la.
Une goutte d'insuline peut apparaître au bout de l'aiguille.
Ceci est normal, mais vous devez **quand même contrôler l'écoulement de l'insuline.**



L'aiguille est recouverte d'un capuchon et une protection interne. Vous devez enlever les deux. Si vous oubliez de retirer les deux, vous n'injecterez pas d'insuline et votre taux de sucre dans le sang sera élevé.

i NovoPen Echo® est conçu pour être utilisé avec les cartouches Penfill® de 3 ml et les aiguilles NovoFine® ou NovoTwist® d'une longueur maximale de 8 mm.

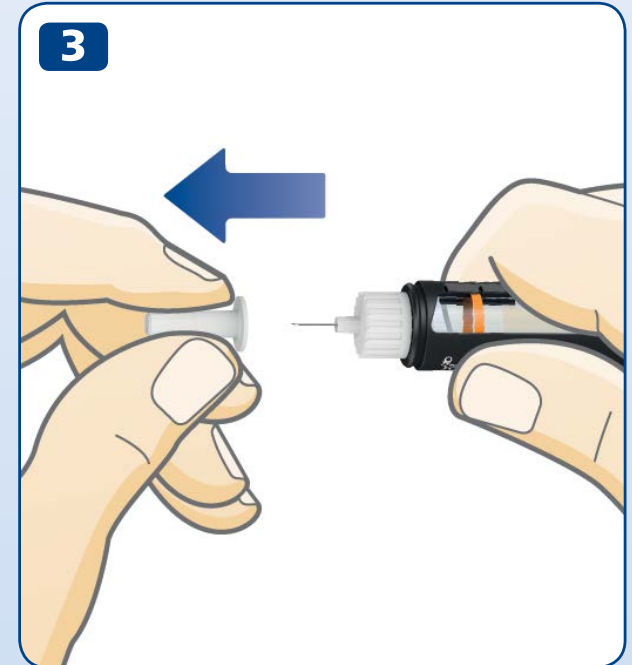

8 Contrôlez TOUJOURS l'écoulement de l'insuline avant d'injecter

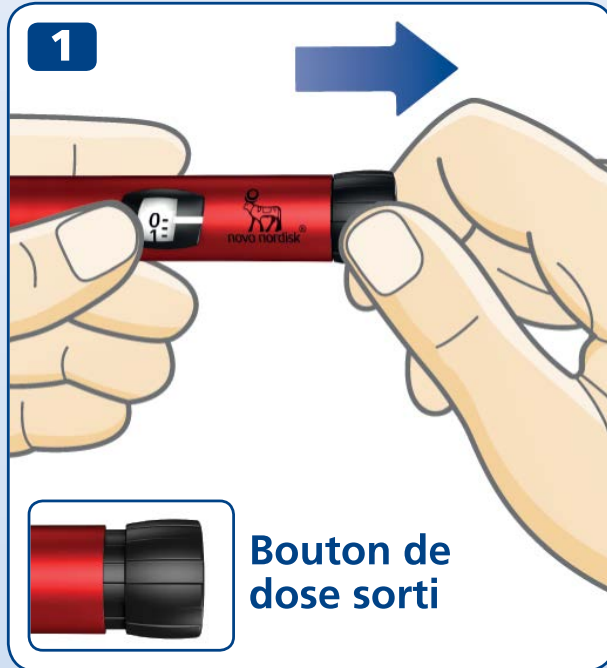

Contrôlez TOUJOURS l'écoulement de l'insuline avant d'injecter.

Continuez à contrôler l'écoulement jusqu'à ce que de l'insuline s'écoule du bout de l'aiguille. Ceci permet de s'assurer qu'il n'y a aucun espace, que les bulles d'air ont été éliminées et que l'insuline passe à travers l'aiguille.

- **Tirez sur le bouton de dose**, s'il n'est pas déjà sorti.
- Tournez le bouton de dose afin de **sélectionner 2 unités**.

- **Appuyez sur le bouton de dose** et maintenez-le enfoncé jusqu'à ce que le compteur de dose revienne à 0. Le chiffre 0 doit s'aligner en face de l'indicateur de dose.
- Vérifiez qu'il y a bien **un jet d'insuline** au bout de l'aiguille. **Si aucune goutte n'apparaît**, répétez les étapes 1 à 3 jusqu'à ce que de l'insuline arrive au bout de l'aiguille.

Si aucune goutte d'insuline n'apparaît après plusieurs tentatives, vérifiez à travers la fenêtre d'insuline qu'il y a bien un espace entre la tête noire du piston et le piston orange (voir illustrations 3A et 3B). Si vous ne voyez aucun espace, changez d'aiguille et contrôlez à nouveau l'écoulement.

Le contrôle de l'écoulement est terminé lorsque vous voyez un jet d'insuline au bout de l'aiguille.



N'essayez pas d'injecter si l'insuline n'apparaît pas.

Vous pourriez ne pas recevoir d'insuline, même si le compteur de dose bouge, ce qui conduirait à un taux de sucre dans le sang trop élevé (hyperglycémie).

Si l'insuline n'apparaît pas après des contrôles répétés de l'écoulement, n'utilisez pas le stylo.

Contactez votre pharmacien pour obtenir un nouveau stylo.

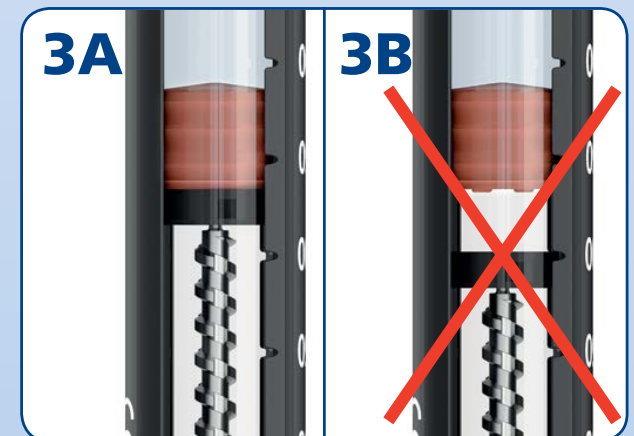
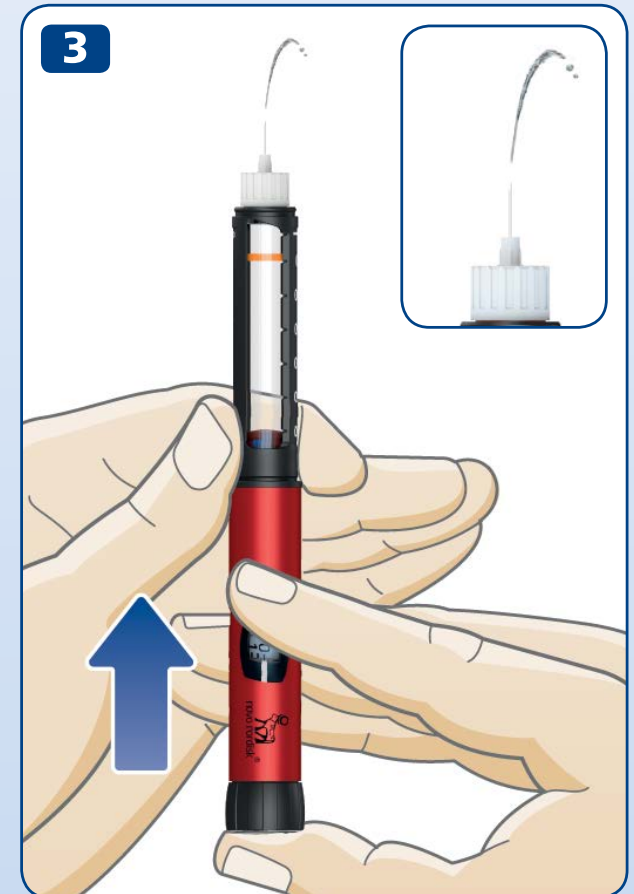

10 Sélection de votre dose

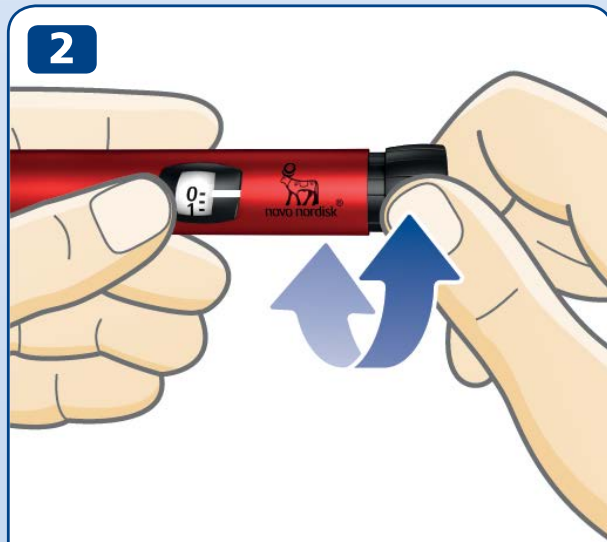
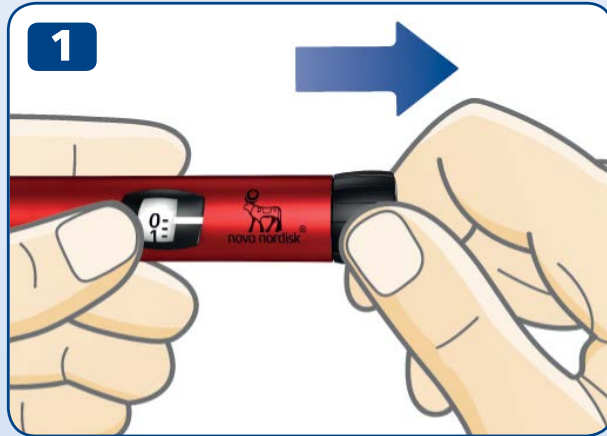

**2,5 unités
sélectionnées**



**12 unités
sélectionnées**

- **Tirez sur le bouton de dose**, s'il n'est pas déjà sorti.
- **Avant de commencer, assurez-vous que le compteur de dose indique le chiffre "0"**. Le chiffre "0" doit s'aligner avec l'indicateur de dose.
- **Tournez le bouton de dose pour sélectionner la dose dont vous avez besoin**. Vous pouvez tourner le bouton de dose dans un sens ou dans l'autre.

i Le bouton de dose modifie le nombre d'unités. Seuls le compteur de dose et l'indicateur de dose montreront le nombre d'unités que vous sélectionnez par dose. Vous pouvez sélectionner jusqu'à 30 unités par dose. Les demi-unités sont représentées par les lignes entre les chiffres.



Regardez toujours à travers la fenêtre d'insuline pour **vous assurer que l'insuline de votre stylo ressemble bien à ce qu'elle devrait être.**

La notice de la cartouche Penfill® de 3 ml vous expliquera quel doit être l'aspect de votre insuline.

Utilisez toujours le compteur de dose et l'indicateur de dose pour voir le nombre d'unités sélectionné.

N'utilisez pas la graduation d'insuline car elle ne donne qu'une indication approximative de la quantité d'insuline qui reste dans votre stylo.

Ne comptez pas les déclics du stylo.

Si vous sélectionnez et injectez une dose erronée, votre taux de sucre dans le sang peut devenir trop bas ou trop élevé.



Si vous avez besoin de plus de 30 unités, vous pourrez choisir un autre système d'administration d'insuline Novo Nordisk avec une dose maximale plus élevée.

Le bouton de dose doit tourner facilement. Ne le forcez pas à tourner.

Si votre stylo contient moins de 30 unités, le compteur de dose s'arrête au nombre d'unités restant. Si vous avez besoin de plus d'insuline qu'il n'en reste dans la cartouche, voir pages 20-21.

12 Injection de votre dose



Contrôlez TOUJOURS l'écoulement avant d'injecter.

- **Vérifiez le nom et la couleur** de la cartouche pour vous assurer qu'elle contient bien l'insuline dont vous avez besoin. Si vous prenez une insuline erronée, votre taux de sucre dans le sang peut devenir trop élevé ou trop bas.
- **Insérez l'aiguille dans votre peau** comme votre médecin ou votre infirmier/ère vous l'a montré.
- **Assurez-vous que vous pouvez voir le compteur de dose.**
- **Appuyez sur le bouton de dose** et maintenez-le enfoncé jusqu'à ce que le compteur de dose revienne à "0". Le chiffre "0" doit s'aligner en face de l'indicateur de dose. Vous pourrez alors entendre ou sentir un déclic.
- Après que le compteur de dose soit retourné à "0", **gardez l'aiguille sous la peau et comptez lentement jusqu'à 6.**

Si l'aiguille est retirée trop tôt, vous pourrez voir un jet d'insuline provenant du bout de l'aiguille. Si c'est le cas, la totalité de la dose n'aura pas été injectée et vous devrez augmenter la fréquence de contrôle de votre taux de sucre dans le sang.

- Retirez l'aiguille de votre peau.



Injectez toujours en appuyant sur le bouton de dose. Ne le tournez pas. Si vous le tournez, vous **n'**injecterez pas d'insuline.

Regardez toujours le compteur de dose pour voir le nombre d'unités sélectionné. Ne comptez pas les déclics du stylo. Le compteur de dose indiquera le nombre exact d'unités.

Si le bouton de dose s'arrête avant que le compteur de dose n'affiche le chiffre "0", l'aiguille peut être bloquée. Tournez le compteur de dose jusqu'au chiffre "0", puis remplacez l'aiguille par une nouvelle aiguille. Contrôlez l'écoulement de l'insuline et injectez la totalité de votre dose.



Vous pouvez voir une goutte d'insuline au bout de l'aiguille après l'injection. Ce phénomène est normal et n'affecte pas votre dose.

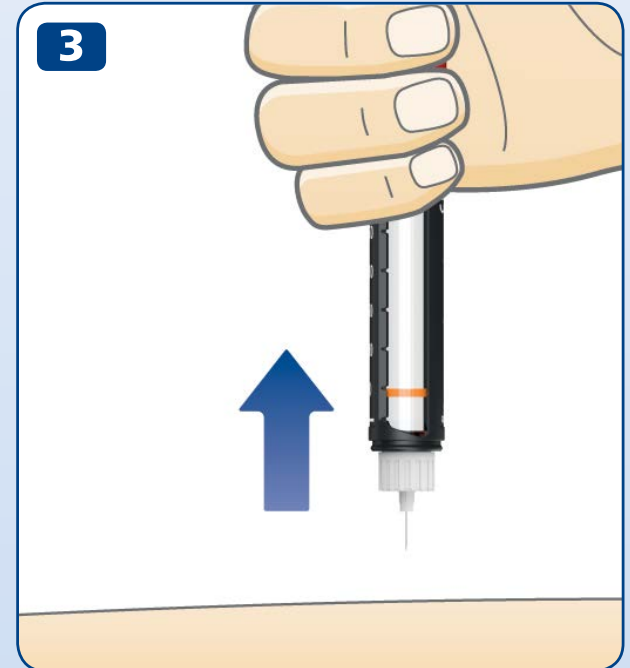

14 Après votre injection



- Retirez tout de suite l'aiguille en la dévissant dans un conteneur pour objets tranchants.
- Si vous ne possédez pas de conteneur pour objets tranchants, veuillez suivre la méthode de recapuchonnage d'aiguille à une main. **Placez l'extrémité de l'aiguille à l'intérieur du capuchon externe de l'aiguille** sur une surface plane sans toucher l'aiguille.
- Ne touchez pas le capuchon externe de l'aiguille avant qu'il ne couvre l'aiguille.
- Lorsque l'aiguille est recouverte, **emboîtez complètement et avec précaution le capuchon externe de l'aiguille.**

 **N'essayez jamais de remettre la protection interne de l'aiguille sur l'aiguille.**
Vous risqueriez de vous piquer.

- Tout en maintenant le logement-réservoir noir de la cartouche, dévissez l'aiguille et jetez-la avec précaution, selon les instructions de votre médecin ou de votre infirmier/ère.
- **Remettez le capuchon** sur votre stylo après chaque utilisation pour protéger l'insuline de la lumière.
- Conservez votre stylo avec précaution. Le stylo doit être conservé **hors de la vue et de la portée des autres personnes, en particulier des enfants**, voir page 27 pour la conservation du stylo.



Maintenez toujours le logement-réservoir noir de la cartouche lorsque vous dévissez l'aiguille, sinon vous risquez de dévisser les différentes parties du stylo. Si cela arrive, revissez votre stylo, remplacez l'aiguille et contrôlez l'écoulement d'insuline avant votre prochaine injection pour vous assurer que vous recevez la totalité de votre dose.

Retirez et jetez toujours l'aiguille usagée en toute sécurité, p. ex. dans un conteneur pour objets tranchants selon les instructions de votre médecin. Ceci permet de prévenir le risque d'obstruction des aiguilles, de contamination, d'infection, de fuite d'insuline et un dosage imprécis. Ne conservez pas votre stylo avec une aiguille attachée.

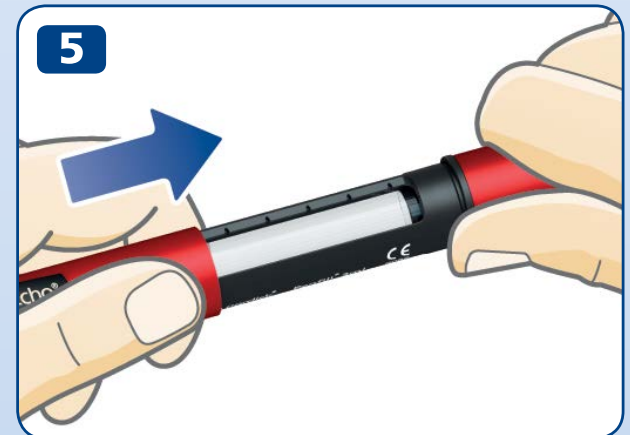

16 Qu'est-ce que la mémoire de dose?

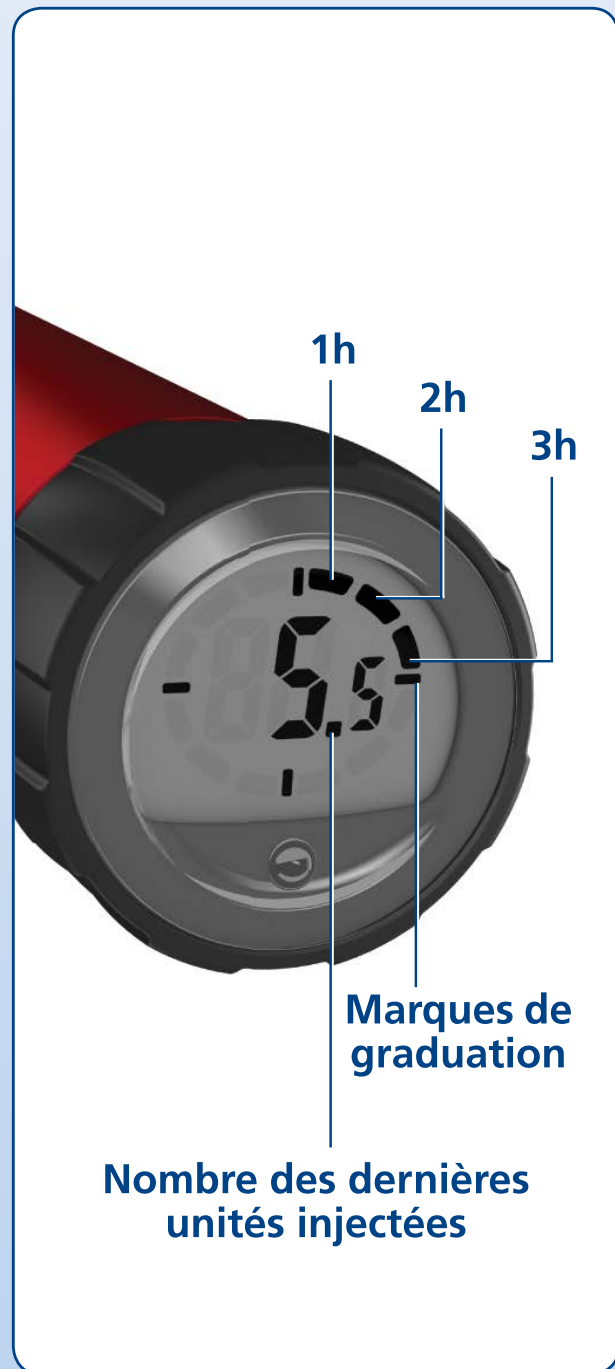

Votre NovoPen Echo® dispose d'une mémoire de dose qui **enregistre les informations sur la quantité d'insuline de votre dernière injection ainsi que le temps écoulé depuis votre dernière injection.**

Le nombre qui s'affiche sur l'écran de la mémoire de dose correspond au **nombre d'unités** de votre dernière injection. Les segments situés en bordure vous indiquent le nombre d'heures complètes écoulé depuis votre dernière injection. Lorsque qu'une heure complète est passée, un segment apparaît. Un autre segment apparaîtra lorsqu'une nouvelle heure complète est passée.

Les quatre **marques de graduation** sont toujours visibles lorsque la mémoire de dose est activée.

L'exemple à gauche indique que 5,5 unités ont été injectées il y a plus de 3 heures, mais moins de 4 heures.

Notez que **la dose de mémoire ne conserve que les informations relatives à votre dernière injection ou au contrôle de l'écoulement de l'insuline.** Par exemple, si vous contrôlez l'écoulement d'insuline avec 2 unités puis injectez 15 unités, la mémoire de dose ne conservera que l'information concernant les 15 unités injectées et le temps écoulé depuis cette injection.



La mémoire de dose **ne vous indique pas la quantité d'insuline dont vous avez besoin** pour votre prochaine injection. En cas de doute sur la quantité d'insuline que vous devez injecter, contrôlez votre taux de sucre dans le sang, car vous risquez de recevoir trop peu d'insuline ou trop d'insuline.

Les exemples ci-dessous montrent comment lire la mémoire de dose.



Il y a plus de 12 heures
(Les 12 segments sont tous apparus)

16,5 unités injectées



Il y a plus de 1 heure, mais moins de 2 heures
(Un segment apparaît)

16,5 unités injectées



Il y a moins de 1 heure
(Aucun segment n'apparaît)

16,5 unités injectées

18 Comment contrôler votre dernière dose

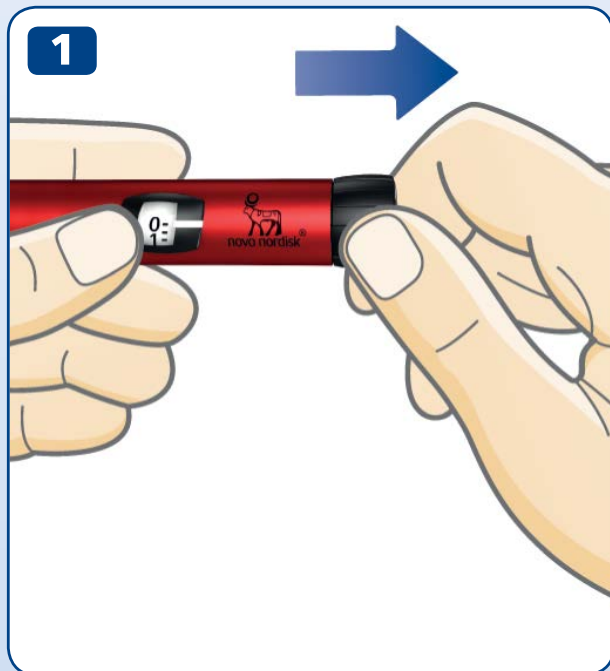

- Assurez-vous que le compteur de dose indique "0" avant de commencer. Le chiffre "0" doit s'aligner sur l'indicateur de dose.

- **Tirez sur le bouton de dose.**

- **Appuyez sur le bouton de dose** pour contrôler votre dernière dose.

Regardez d'abord l'écran d'affichage. Tous les éléments de l'écran d'affichage sont affichés pour montrer que l'écran fonctionne.

Puis, l'écran affiche les détails de votre dernière dose. Après 10 secondes, l'écran s'éteint.

 **Ne tournez pas le bouton de dose** lorsque vous contrôlez votre dernière dose. Si vous tournez puis appuyez sur le bouton dose, cela effacera toutes les données de votre dernière injection. Si, par accident, vous tournez le bouton de dose, ramenez-le simplement au chiffre "0" avant d'appuyer dessus. Cela **n'effacera pas** les détails de votre dernière dose.

Si un des segments n'apparaît pas sur l'écran, cela indique que l'écran ne fonctionne pas correctement. Contactez votre pharmacien afin d'obtenir un nouveau stylo. Vous pouvez toujours utiliser votre stylo injecteur d'insuline sans utiliser la fonction mémoire de dose.

Le compteur de dose vous donne une indication exacte de la quantité d'insuline qu'il reste dans la cartouche, lorsqu'il reste moins de 30 unités.

- **Tournez le bouton de dose** jusqu'à ce qu'il s'arrête.
- Contrôlez le bouton de dose :
 - s'il indique «30», il reste **30 unités ou plus** dans votre stylo.
 - s'il indique moins que «30», **le chiffre indiqué est le nombre d'unités qu'il reste** dans votre cartouche.
- Tournez le bouton de dose dans le sens inverse jusqu'à ce que le compteur de dose affiche le chiffre "0".

- Utilisez la **graduation d'insuline** pour voir **approximativement** la quantité d'insuline qu'il reste dans votre stylo.

i Si vous avez besoin de plus d'insuline qu'il n'en reste dans la cartouche, prenez la totalité de votre dose avec une nouvelle cartouche, voir page 20.



20 Si vous avez besoin de plus d'insuline qu'il n'en reste dans la cartouche



Si vous avez besoin de plus d'insuline qu'il n'en reste dans la cartouche, **prenez la totalité de votre dose avec une nouvelle cartouche.**

- Retirez l'aiguille. Dévissez le logement-réservoir de la cartouche et jetez la cartouche usagée.
- Insérez une nouvelle cartouche, *voir pages 2-4.*
- Attachez une nouvelle aiguille puis **contrôlez l'écoulement de l'insuline**, *voir pages 6-9.*
- Sélectionnez et injectez la **totalité de votre dose avec une nouvelle cartouche**, *voir pages 10-13.*



Vous pouvez fractionner votre dose entre deux cartouches uniquement **si votre médecin ou votre infirmier/ère vous a conseillé ou montré comment faire.**

Si vous êtes distrait(e), faites une erreur de calcul ou oubliez de contrôler l'écoulement, vous risquez un sous-dosage ou un surdosage pouvant entraîner un taux de sucre dans le sang trop élevé ou trop bas.

Si vous ne vous sentez pas bien après avoir fractionné votre dose, contrôlez votre taux de sucre dans le sang et/ou contactez votre médecin ou votre infirmier/ère.

Si vous fractionnez votre dose:

- 1** **Contrôlez l'écoulement de l'insuline.**
- 2** Trouvez la quantité exacte d'insuline restante et notez-la. Tournez le bouton de dose jusqu'à ce qu'il s'arrête. Le compteur de dose indiquera alors le nombre d'unités restant dans la cartouche.
- 3** Injectez la totalité d'insuline restant dans la cartouche.
- 4** Calculez le nombre d'unités supplémentaires d'insuline dont vous avez besoin pour contrôler votre dose.
- 5** Retirez l'aiguille et la cartouche usagées.
- 6** Insérez et préparez une nouvelle cartouche pour l'injection.
- 7** Attachez une nouvelle aiguille et **contrôlez l'écoulement d'insuline.**
- 8** Sélectionnez et injectez le reste de votre dose à l'aide de la nouvelle cartouche.



Si vous fractionnez votre dose en deux injections, la mémoire de dose ne conservera que les données de la dernière injection.

22 Comment remplacer une cartouche usagée

1



2



- Si votre **aiguille** est toujours sur votre stylo, **retirez-la et jetez-la**, voir pages 14-15.

- Dévissez le logement-réservoir de la cartouche.

i Lorsque vous dévissez le logement-réservoir de la cartouche, la tige du piston peut sortir du stylo et se déplacer librement vers l'avant et vers l'arrière. Appuyez dessus *comme indiqué à la page 2*.

- Inclinez le logement-réservoir noir de la cartouche puis **laissez la cartouche sortir**. Jetez la cartouche comme votre médecin ou votre infirmier/ère vous l'a montré.
- Poussez la tige du piston, **insérez une nouvelle cartouche** et revissez le logement-réservoir noir de la cartouche. Attachez une nouvelle aiguille et contrôlez l'écoulement de l'insuline, voir pages 6-9.

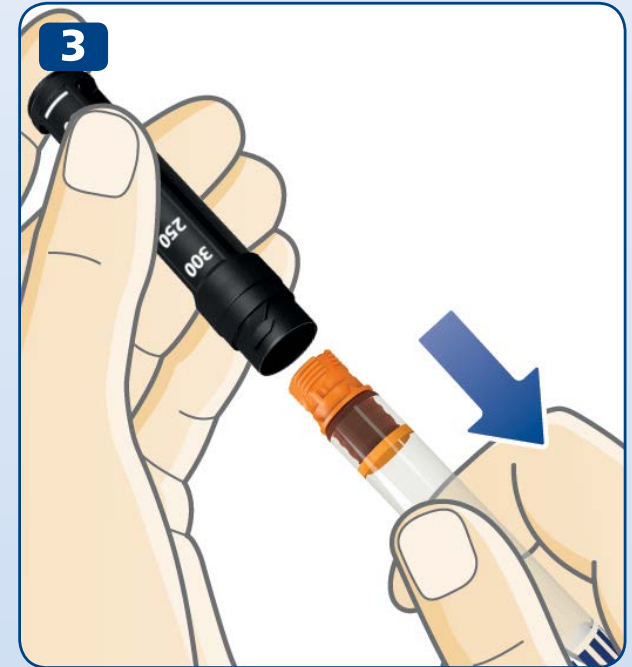

24 Messages particuliers pouvant apparaître sur l'écran



Dernière injection non enregistrée

La mémoire de dose n'a pas enregistré votre dernière injection.

Que faire?

Normalement, la mémoire de dose fonctionnera lors de votre prochaine injection.

Si ce n'est pas le cas, contactez votre pharmacien pour recevoir un nouveau stylo. Vous pouvez toujours utiliser votre stylo d'administration d'insuline sans utiliser la mémoire de dose.



Mémoire de dose inactive ou pile déchargée

La mémoire de dose n'a pas été activée ou la pile est déchargée.

Que faire ?

Tirez le bouton de dose puis appuyez dessus pour activer la mémoire de dose. Si l'écran reste vide, la pile est déchargée. Contactez votre pharmacien pour recevoir un nouveau stylo. Vous pouvez toujours utiliser votre stylo d'administration de l'insuline jusqu'à recevoir un nouveau stylo. *Voir page 28 pour les informations relatives à la garantie.*



Fin de vie en cours du stylo

Votre pile fonctionne lentement, et la mémoire de dose est en fin de vie.

Que faire?

Le stylo fonctionne pendant quatre à cinq ans. Lorsque la pile fonctionne lentement et que l'écran de mémoire de dose affiche "End" depuis un certain temps, l'écran deviendra vide et arrêtera de fonctionner.

Contactez votre pharmacien pour recevoir un nouveau stylo. Vous pouvez toujours utiliser votre stylo d'administration de l'insuline jusqu'à recevoir un nouveau stylo. *Voir page 28 pour les informations relatives à la garantie.*

26 Comment entretenir votre stylo

Entretien

- **Utilisez votre NovoPen Echo® uniquement** comme décrit dans ce guide.
- **Ne laissez pas tomber votre stylo** et ne le heurtez pas contre des surfaces dures. Si vous le laissez tomber ou si vous avez l'impression qu'il y a un problème, vérifiez que la cartouche n'est pas endommagée, par exemple fissurée. Remplacez la cartouche par une nouvelle cartouche si nécessaire.
- **Gardez votre stylo à distance** de la lumière directe du soleil, et ne l'exposez pas à la poussière, à la saleté ou à un liquide.
- **N'exposez pas votre stylo** (sans cartouche d'insuline insérée) à des températures inférieures à -25°C ou supérieures à +45°C. N'exposez pas votre stylo à des températures inférieurs à +5°C pendant une durée supérieure à un mois complet. Lorsqu'une cartouche d'insuline est insérée, veuillez consulter les instructions de conservation décrites dans la notice d'emballage de la cartouche Penfill® de 3 ml.
- **N'essayez pas de réparer** ou de démonter **votre stylo**.

- La pile dure de quatre à cinq ans. Pour votre sécurité, la pile ne peut pas être remplacée. Lorsque la pile est déchargée, contactez votre pharmacien pour recevoir un nouveau stylo. Vous pouvez toujours utiliser votre stylo injecteur d'insuline sans utiliser la fonction mémoire de dose.

Nettoyage

- **Nettoyez votre stylo** avec un chiffon imbibé de détergent doux.
- **Ne lavez pas votre stylo, ne le trempez pas et ne le graissez pas.** N'utilisez pas des produits contenant des agents blanchissants, comme du chlore, de l'iode ou de l'alcool, pour nettoyer votre stylo. Vous risquez de l'endommager.
- S'il y a de l'insuline sur l'extérieur de votre stylo, **essuyez-le** avec un chiffon imbibé de détergent doux **avant que l'insuline ne sèche**.

Conservation

- **Conservez votre stylo à température ambiante** – avec ou sans cartouche d'insuline dans le logement-réservoir de la cartouche.
- **Ne conservez pas votre stylo avec une aiguille attachée.**
- **Ne congelez pas votre stylo** avec une cartouche d'insuline insérée, ne le conservez pas au réfrigérateur ou à proximité d'un élément de refroidissement.
- **Conservez les cartouches d'insuline** comme indiqué dans la notice de la cartouche Penfill® de 3 ml. Vous trouverez également des informations sur la date de péremption. La date de péremption imprimée sur la cartouche ne concerne que les cartouches réfrigérées non utilisées. N'utilisez jamais une cartouche une fois la date de péremption sur la cartouche ou sur l'étui dépassée.
- **Conservez votre stylo dans son étui** quand cela est possible.

Elimination

- **Ne jetez pas le stylo** avec vos ordures ménagères.
- **Jetez votre stylo selon les instructions de votre médecin, votre infirmier/ère, votre pharmacien ou conformément à la réglementation en vigueur.** Prenez l'environnement en considération lorsque vous jetez votre stylo. Il contient une pile en lithium, des composants électroniques et des matériaux recyclables. Assurez-vous également de retirer la cartouche d'insuline ainsi que l'aiguille avant de jeter le stylo.



28 Garantie

NovoPen Echo® est garanti 3 ans. Cette garantie inclut également la mémoire de dose.

Si vous constatez que votre NovoPen Echo® est défectueux, Novo Nordisk le remplacera. Pour cela, renvoyez-le à votre distributeur dans un délai de 3 ans après réception. Joignez également le reçu accompagnant NovoPen Echo® lors de sa réception.

Le fabricant ne pourra en aucun cas être tenu pour responsable des éventuels problèmes rencontrés avec votre stylo en cas de non-respect de ces instructions.

Si nécessaire, le numéro de LOT de votre NovoPen Echo® se trouve sur le bouton de dose, *comme indiqué sur le schéma sur le rabat de la couverture.*

NovoPen Echo®, les cartouches Penfill® 3 ml, NovoFine® et NovoTwist® sont des marques déposées de Novo Nordisk A/S, Danemark.

Information technique

La présence du marquage CE sur ce dispositif médical indique que le produit est conforme aux dispositions des règlements sur les dispositifs médicaux (UE) 2017/745.

En matière de précision de dosage, NovoPen Echo® respecte les limites prescrites

par la norme ISO 11608-1. Systèmes d'injection à base d'aiguilles à usage médical – Partie 1 : Exigences et méthodes d'essai.

Protection contre la pénétration

NovoPen® 5 est marqué avec IP50, où :

- 5 indique une protection contre les quantités nocives de poussière.
- 0 indique que l'appareil n'est pas protégé contre l'infiltration de liquide.

Protection contre le drain de courant

Type: Dispositifs ME à fonctionnement interne.

Type : Toute aiguille attachée à une pièce d'application type BF.



Compatibilité électromagnétique

Bien que conçu pour offrir une protection contre les interférences nuisibles dans un environnement domestique, le NovoPen® 5 est doté d'un système électronique qui émet de l'énergie radiofréquence (RF). Des interférences peuvent donc se produire dans certaines conditions.

Votre injection n'est pas contrôlée par l'électronique, et la précision de la dose ne sera donc pas affectée par les perturbations électromagnétiques.

CE
0123

Date de mise à jour: 2019-05

© 2019
novonordisk.com

Fabricant:
Novo Nordisk (China)
Pharmaceuticals Co. Ltd.
99 Nanhai Road, TEDA
300457 Tianjin, P.R. China

Pour:
Novo Nordisk A/S
Novo Allé,
DK-2880 Bagsvaerd



8-4251-83-020-3

novo nordisk®